



les inox

avril 2012

Chariots

Remise maintien
en température

Tables

Plonges

Meubles

Mobilier CHR

Rayonnage

Lave-mains
Stérilisation

Poubelles
Caniveaux

Laverie

Bacs
Conteneurs

Les innovations produits

LES FOURS DE REMISE EN TEMPÉRATURE

TEMP↑UP

P. 26



Une gamme entièrement nouvelle au catalogue Tournus avec **8 modèles de fours GN 1/1** proposés avec intérieur embouti :

- Fours à 5 niveaux à poser
- Fours à 5, 7, 10 ou 15 niveaux sur support.

Ces fours existent en 2 versions :

- **Mono-programme** pour une utilisation simplifiée
- **Multi-programmes** pour remettre en température des barquettes comportant plusieurs durées de réchauffage.



LES RAYONNAGES À CLAYETTES

P. 86

Une clayette au design totalement rénové :

- Elle conserve tous les avantages de la clayette antérieure.



- En outre, elle recouvre totalement le dessus du longeron : plus esthétique et plus stable

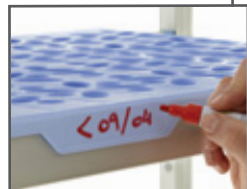

- Possibilité d'écrire directement sur la clayette avec un stylo à encre effaçable.



Encore plus de fonctionnalités avec :

- Le rayonnage mobile
- Les séparateurs
- Les platines de fixation
- La barre de protection arrière



LES CANIVEAUX DE SOL

P. 112

Large extension de la gamme, qui comprend maintenant **276 références**, avec :

Les caniveaux en **largeur 250 mm** proposés en 4 longueurs de 1000 à 2500 mm, spécialement destinés à être mise en place dans les couloirs devant les monte-charges et les portes des locaux.

Les **caillebotis inox antidérapants** disponibles sur tous les modèles de caniveaux.



LES CHARIOTS À NIVEAU CONSTANT AVEC HABILLAGE INOX

P. 17

Deux chariots, pour les casiers à verres et pour les plateaux.

Ils comportent un habillage inox et un couvercle, ce qui permet d'assurer, outre la distribution des produits, le stockage à l'abri de la poussière et sans avoir besoin de housses.



LE CHARIOT «LOGISTIQUE»

P. 17

Ce chariot GN à 15 niveaux avec **barre de fermeture** a été développé spécialement pour une **utilisation intensive** : transport en véhicule, chargement, déchargement, passage de portes, tout en étant lourdement chargé. Roues à platines à chape inox robustes et non débordantes pour minimiser l'encombrement.

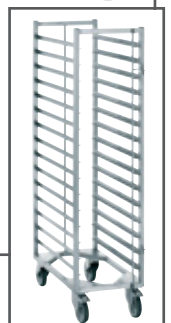

Les innovations services

TOURNUS EQUIPEMENT 100 % ENGAGEMENT



- 98,5 % des commandes sont expédiées selon le délai convenu.
- Des produits créés pour durer.
- Expédition sous 48 h : 65 % des produits sont disponibles sur stock.
- NF Hygiène Alimentaire : qualité certifiée des matériaux mis en oeuvre et de la nettoyabilité.
- 220 professionnels à votre service.
- L'assurance d'une installation rapide et sans manquants.
- Une gamme qui s'adapte à chaque projet.

MISE A DISPOSITION DES VUES 3D

Tous les modèles 3D de nos inox au format dwg sont disponibles pour téléchargement sur notre site. Vous pouvez ainsi les intégrer dans vos implantations Autocad et générer les vues de dessus et les élévations dont vous avez besoin.

Nos modèles 3D sont également disponibles dans la base Masterchef.



DÉLAIS DE LIVRAISON ENCORE PLUS COURTS

Les produits disponibles sur stock (références soulignées) sont expédiables sous **48 heures**.

Les autres produits standards sont disponibles pour envoi sous **6 jours** ouvrables.

Les produits spéciaux sont réalisés en **20 jours ouvrés** (hors juillet-août).



NOUVEAU SHOW-ROOM

Votre équipe souhaite visiter notre usine, ou vous désirez montrer notre outil de production à vos clients ?

Notre responsable de secteur organisera la visite et vous fera découvrir les produits dans notre nouveau show-room.



Les produits sont fabriqués sur le site de Tournus.



Certification américaine pour l'hygiène de nos rayonnages et nos tables.



La majorité des produits sont disponibles sur stock pour envoi sous 48 h (références soulignées au tarif).



Certification allemande pour la sécurité et la robustesse de nos rayonnages et tables.



Notre démarche d'amélioration continue est validée par la certification ISO 9001.



Une large part des produits bénéficie de la marque NF Hygiène Alimentaire*

La marque NF Hygiène alimentaire atteste de la qualité des matériels utilisés pour l'alimentation collective. Elle garantit l'aptitude au nettoyage et, s'il y a lieu, au respect des performances frigorifiques, thermiques ou isothermiques. L'attribution de la marque NF-HA certifie la conformité au règlement de certification NF 031. La marque NF-Hygiène alimentaire est délivrée par AFAQ-AFNOR CERTIFICATION 11, avenue Francis de Pressensé 93571 Saint Denis la Plaine Cedex.

EN SAVOIR PLUS AVEC LE FLASHCODE* COMMENT ÇA MARCHE ?



- 1 Télécharger gratuitement sur votre mobile l'application qui permet de scanner les flashcodes* (ex : mobiletag).
- 2 Vous pouvez alors flasher à l'aide de votre mobile les flashcodes qui figurent sur notre tarif et ainsi vous connecter aux pages correspondantes sur notre site web.

RETROUVEZ TOUTES NOS NOUVEAUTÉS AVEC VOTRE SMARTPHONE EN SCANNANT CE CODE

* Flashcodes lisibles uniquement sur les téléphones portables équipés d'appareil photo et d'une connexion web.



24h/24
7j/7

www.tournus.com

Toute l'information dont vous avez besoin en ligne !

L'ESPACE PRODUITS

La navigation est facilitée pour accéder à toute notre documentation.

- **PAGES AU FORMAT HTML :** pour chaque famille de produits.
- **FEUILLETS EN PDF :** pour une meilleure qualité d'impression.
- **MISE EN ÉVIDENCE DES AVANTAGES** offerts par les produits Tournus.
- **VIDÉOS :** pour le montage des tables, rayonnages, et l'utilisation des selfs enfants.
- **CHOIX DES COLORIS :** pour l'habillage de Selfs.
- **PHOTOS DE RÉALISATIONS :** pour visualiser nos références en selfs-service et étals à poisson.



L'ESPACE PARTENAIRE

L'Espace Partenaire vous permet d'accéder à l'ensemble de nos documentations techniques et de suivre l'avancement de vos commandes :



- **LA CONSTITUTION DES D.O.E. :** pour préparer rapidement les dossiers d'ouvrages exécutés.
- **L'ACCÈS À VOTRE CARNET DE COMMANDE** pour connaître l'état d'avancement de vos commandes.
- **LES TARIFS :** pour la préparation de vos devis et commandes.
- **LES FICHES ET NOTICES TECHNIQUES :** pour connaître toutes les caractéristiques des produits.
- **LES FICHES ENVIRONNEMENT :** pour préparer vos offres pour les projets intégrant la démarche HQE.
- **LES VUES EN 2D ET 3D :** pour la préparation de vos implantations et rendus réalistes.
- **LES PHOTOS DES NOS PRODUITS :** pour illustrer vos propositions.

VOTRE IDENTIFIANT :

VOTRE MOT DE PASSE :



CODE D'ACTIVATION

Lors de votre première connexion à l'espace partenaire, vous demandez un code d'activation. **Ce code est dédié à l'ordinateur sur lequel il a été demandé. Il n'est demandé qu'une seule fois.**

L'inscription de chacun des collaborateurs à partir de son poste de travail est fortement recommandée. Les identifiants, mots de passe et code d'activation sont **personnels et utilisables exclusivement sur l'ordinateur attribué à chacun.**

Optez pour la création automatique de vos D.O.E.

A partir de votre **carnet de commandes** situé dans l'espace partenaire, vous pouvez télécharger les **D.O.E.** (Dossier des Ouvrages Exécutés) complets pour vos commandes de chantiers.
Un gain de temps considérable !

1 TOUTES LES INFORMATIONS UTILES POUR VOTRE CHANTIER SONT REGROUPÉES

Vous trouverez dans le dossier tous les documents nécessaires à la constitution de votre dossier :

- les fiches techniques
- les notices d'utilisation
- les fiches environnement
- les certificats
- les plans d'implantations
- les élévations

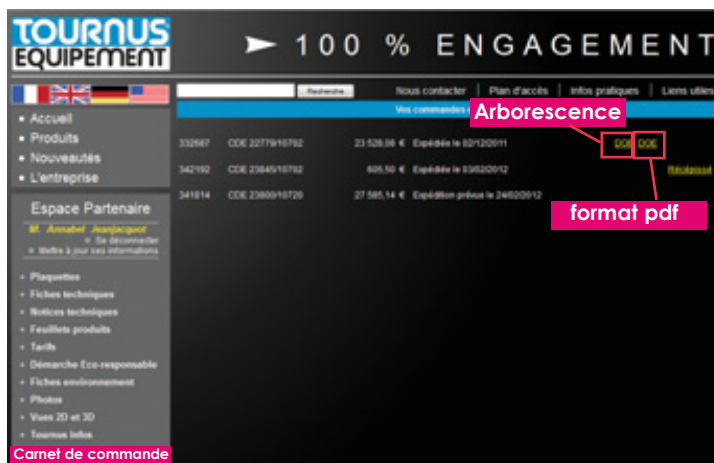

2 DEUX MODES DE PRÉSENTATION

ARBORESCENCE WINDOWS

Le D.O.E. se présente sous la forme d'un document compressé contenant une **arborescence** de type Windows. Dans celle-ci, les fichiers au format pdf sont classés selon les repères indiqués dans votre commande. Vous pouvez intégrer cette arborescence dans votre dossier chantier.

Nom	Modifié le	Type	Taille
Repère REP HY040	17/11/2011 11:31	Dossier de fichiers	
Repère REP HY052	17/11/2011 11:30	Dossier de fichiers	
Repère REP HY056	17/11/2011 11:31	Dossier de fichiers	
Repère REP HY070	17/11/2011 11:31	Dossier de fichiers	

FORMAT PDF

Le D.O.E. se présente sous la forme d'un fichier au **format pdf** qui regroupe toutes les pages. Cette présentation permet de lancer en un seul clic l'impression de tous les documents relatifs à ce chantier.



LES AVANTAGES

Tous les documents sont classés et disponibles au même endroit :

- Un gain de temps considérable.
- L'information est disponible pendant **6 mois** pour toutes les **commandes comportant 7 lignes et plus**.
- L'impression des documents et la constitution des dossiers sont facilitées.
- Le D.O.E. est constitué de documents à jour.

Choisissez la sécurité avec Tournus

1 LA CONFORMITÉ DES PRODUITS AUX RÈGLEMENTS EUROPÉENS

■ L'HYGIÈNE ALIMENTAIRE (règlement CE n°852/2004)



"les produits doivent être construits, réalisés et entretenus de manière à réduire au maximum les risques de contamination".

- Les surfaces inox, polyéthylène ou en granit poli des produits Tournus sont aisément nettoyables pour garantir la sécurité alimentaire.
- Les dessus de meubles hauts sont inclinés pour empêcher d'y déposer des objets et pour faciliter leur nettoyage.
- La fabrication automatisée des coins de tables et meubles soudés assure la régularité de la fabrication.
- Les vitrines et les réserves sont facilement accessibles jusque dans leurs moindres recoins pour assurer le maintien quotidien de la propreté.
- Les réserves sont rayonnées aussi souvent que possible.
- Les commandes intègrent des touches à commandes sensibles
- Les cuves sont rayonnées dans tous les angles
- Les performances frigorifiques et thermiques élevées permettent d'assurer la conservation des plats préparés dans des conditions d'hygiène optimale. **Nos meubles sont mis sur le marché à l'issue de tests sévères.** Le maintien en température est excellent grâce à une bonne maîtrise des flux d'air.

■ LA DIRECTIVE EUROPÉENNE ROHS (2002/95/CE)



Directive relative à la limitation des substances dangereuses.

Les produits que nous commercialisons sont conformes avec la Directive RoHS.

En particulier, les équipements électriques et électroniques ne contiennent aucune substance dangereuse telle que le plomb, le chrome hexavalent, le polybromobiphényle (PBB) et le polybromodiphényléther (PBDE).

2 LA RÉGLEMENTATION FRANÇAISE EST PLUS EXIGEANTE QUE LA RÉGLEMENTATION EUROPÉENNE

■ LES ACIERS INOXYDABLES DESTINÉS À ENTRER AU CONTACT DES DENRÉES ALIMENTAIRES (NORME NF A 36711) .



Ils doivent contenir au minimum 13% de chrome pour être de qualité alimentaire.

Les inox employés par Tournus ont une teneur en chrome de 18%.

■ L'ARRÊTÉ DU 31 MAI 1994



Il fixe les dispositions techniques destinées à rendre accessibles aux personnes handicapées les établissements recevant du public.

Sur les meubles de distribution Tournus, la rampe à plateaux est disposée à la hauteur de 790 mm pour faciliter l'accès aux personnes à mobilité réduite.

LES AVANTAGES DE L'INOX AISI 441, PRINCIPALEMENT EMPLOYÉ

3 LA QUALITÉ DES INOX

■ LA RÉSISTANCE À LA CORROSION



C'est la teneur en chrome qui est déterminante pour la résistance à la corrosion de l'inox. Au contact de l'air, une couche d'oxyde de chrome se reforme spontanément à la surface de l'inox, qui entraîne sa passivation.

Tournus emploie deux nuances d'aciers inoxydables pour ses fabrications.

Toutes les deux ont une teneur élevée en chrome (18%). Leurs propriétés anti-corrosion sont similaires.

■ LA PROTECTION DE L'ENVIRONNEMENT



Les 2 inox sont recyclables à 100%.

■ LA TRAÇABILITÉ

Tournus transforme 2500 tonnes d'acier par an et s'approvisionne exclusivement en direct chez des aciéristes européens fiables.

Chaque livraison fait l'objet d'un certificat donnant le numéro de la coulée et la composition précise de l'acier inoxydable livré.



■ LA GARANTIE DE L'EXPÉRIENCE



Elle est attestée par les volumes commercialisés par Tournus : **plus de 400 000 produits ont été installés en cuisine au cours des 5 dernières années.**

- Il contient du titane qui assure une meilleure protection des zones de soudage.
- Il est moins émetteur de gaz à effet de serre (-14%) grâce à l'absence de nickel (voir notre dossier «Grande Cuisine : démarche éco-responsable»).
- Son prix est plus stable, là encore grâce à l'absence de nickel, dont le prix a fluctué entre 17000 \$ et 27000 \$ la tonne en 2011.

LES AVANTAGES DE L'INOX AISI 304

Nous l'utilisons principalement pour la fabrication des emboutis profonds (bacs de planges, caniveaux de sol, dessus de lignes de distribution de repas) car il est plus ductile (plus étirable).

■ LE PROCÉDÉ DE NETTOYAGE EST ESSENTIEL



Les protocoles de nettoyage et de désinfection sont identiques pour toutes les nuances d'inox utilisées en Grande Cuisine (norme BP A36-720). Ils doivent être strictement respectés. Il convient en particulier d'éviter absolument l'eau de Javel et les dérivés chlorés, ainsi que les brosses et tampons métalliques.

En fin de chantier, les produits employés pour nettoyer le carrelage, tels l'acide chlorhydrique, sont parfois malencontreusement utilisés sans précaution : leurs effets sont rapides et destructeurs sur tous les aciers inoxydables de la pièce.

Pour le nettoyage des inox, nous recommandons l'utilisation des détergents non javellisés du commerce (lessives en poudre, détergents alcalins et savons liquides), avec un rinçage à grande eau à l'issue de l'opération.

LE BILAN "CARBONE"

Cette démarche initiée par l'ADEME permet de mesurer les émissions de Gaz à Effet de Serre (GES), puis de définir les actions qui permettront de les réduire. Les émissions de GES de Tournus Equipement sont principalement liées aux matières premières employées (60 % des émissions), à l'utilisation des produits en clientèle (17 %) et à la fin de vie des produits (7 %). Les actions d'amélioration concernent la mise en oeuvre de projets d'éco-conception, l'emploi d'acier inoxydable AISI 441 et la sensibilisation aux bonnes pratiques d'utilisation de nos meubles à énergie. Tournus Equipement est la seule usine de la profession à avoir réalisé un "bilan carbone".

L'ACIER INOXYDABLE AISI 441

Tournus intègre dans ses fabrications l'acier inoxydable AISI 441. De qualité identique à l'AISI 304, il émet moins de gaz à effet de serre lors de la fabrication.

L'AMÉLIORATION DES PERFORMANCES ÉNERGETIQUES

La conception du self service Oreo2 permet une économie de consommation d'énergie de l'ordre de 40% par rapport à l'ancienne gamme, et ce, à performance identique et avec le même confort d'utilisation. Cela permet d'éviter l'émission d'environ 990 tonnes de CO₂ par an : - 14 %.

LE RECYCLAGE DES PRODUITS

Tournus Equipement a rejoint la filière organisée par le Syneg et la société homologuée Recy'Stem Pro. En fin de vie du matériel électrique de Tournus, l'utilisateur contacte la société Recy'Stem Pro qui lui indique le lieu de dépôt pour le produit. Les déchets issus de ces équipements (DEEE) sont alors recyclés.

L'AIDE AUX PROFESSIONNELS

Tournus Equipement met à disposition de ses clients des fiches produits qui servent de supports aux décideurs dans le cadre des projets HQE.

Les fiches environnement indiquent les matières employées et leur poids respectif, la consommation d'eau, la consommation d'énergie, les déchets de chantier et la part de recyclabilité de chaque produit.

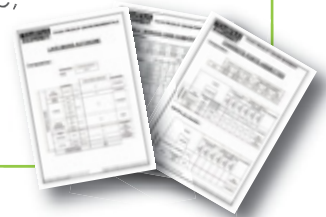

LES ÉCONOMIES DE CO₂

Pour chaque affaire importante ou sur simple demande, Tournus Equipement transmet au client avec le devis un état du total des économies en émissions de CO₂. Cela permet notamment au client de répondre à un appel d'offre intégrant des prescriptions environnementales.

Sommaire

CHARIOTS

Chariots à débarrasser	p 12
Chariots porte-assiettes	p 14
Porte-casiers et porte-plateaux	p 15
Chariots à niveau constant	p 16
Chariots cafétéria	p 18
Chariots bain-marie	p 19
Chariots porte-bacs GN	p 19
Chariots à glissières	p 20
Porte-assiettes garnies	p 22
Cuves sur roues	p 23
Cuvier GN	p 23
Chariots cuisine	p 24
Chariots à plate-forme	p 25
Chariots laboratoires	p 25

REMISE - MAINTIEN EN TEMPÉRATURE

TEMP7UP	p 28
Roll'Fresh	p 29
Roll'Service	p 30

TABLES

Tables inox	p 34
Tables du chef	p 36
Tables suspendues	p 37
Tables sur-mesure	p 38
Tables de déboîtage	p 42
Tables de découpe	p 43
Convoyeurs	p 45
Portiques	p 45

PLONGES

Plonges	p 48
Plonges avec étagère	p 49
Plonges suspendues	p 50
Pour lave-vaisselle encastré	p 50
Plonges sur placard	p 51
Plonges à batterie	p 51
Plonges sur-mesure	p 52
Accessoires pour plonges	p 54

MEUBLES

Meubles inox	p 58
Armoires suspendues	p 61
Compositions de meubles	p 62
Armoires hautes	p 66
Armoires pour produits d'entretien	p 67
Meubles chauffants	p 68
Meubles réfrigérés	p 70
Casiers à batterie	p 75
Etagères murales	p 76

MOBILIER CHR

Tables inox	p 80
Plonges	p 81
Armoires suspendues	p 82
Meubles inox	p 82
Armoires hautes	p 83
Armoires produits d'entretien	p 83
Etagères murales	p 83

RAYONNAGES

Rayonnages à clayettes	p 86
Rayonnages mobiles	p 89
Rayonnages à plateaux	p 98
Palettes	p 99

LAVE-MAINS-STÉRILISATION

Lave-mains GA	p 102
Lave-mains GC	p 102
Lave-mains TS 2000N	p 103
Lave-mains à eau électrolysée	p 103
Lave-mains autonome	p 104
Armoires de stérilisation	p 105
Bac de désinfection	p 105
Désinsectiseurs	p 106
Poste de désinfection	p 107

POUBELLES-CANIVEAUX

Porte-sacs	p 110
Siphons de sol	p 111
Caniveaux à sortie verticale	p 112
Caniveaux à sortie horizontale	p 114

LAVERIE

Pré-tri	p 118
Tables de laverie standard	p 119
Tables de glissement sur-mesure	p 122
Tables de tri sur-mesure	p 124
Options pour tables sur-mesure	p 125
Table à rouleaux	p 126
Guichets à alvéoles	p 127
Goulotte à couverts	p 127
Etagères à casiers	p 127

BACS-CONTENEURS

Bacs GN en acier inox	p 130
Bacs GN en polycarbonate	p 134
Bacs GN en polypropylène	p 135
Conteneurs isothermes	p 136
Coffres traiteurs	p 137
Grilles inox	p 137
Plaques	p 138
Plateaux supermarché	p 139
Plateaux vitrine	p 139
Bacs aluminium	p 139

LES + TOURNUS



Confort :
plateaux
insonorisés



Transport sécurisé :
plateaux emboutis de profondeur
10 mm pour une meilleure tenue
des bacs.



Robustesse :
assemblage par soudure sur toute la
hauteur des plateaux avec bords
écrasés en partie inférieure.



Chariots à débarrasser

Robustesse :
Tube carré (25 x 25)
cintré et tôle pliée
avec bords écrasés.
structure en acier
inoxydable.



Ergonomie :
plate-forme hauteur 460 mm
(200 assiettes) et 485 mm sur
chariot 400 assiettes.

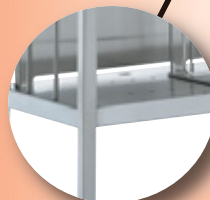

**Chariots porte-assiettes avec
plate-forme réhaussée**

Facilité d'utilisation :
réglage sans outils du
diamètre des assiettes
(jusqu'à 320 mm).



Facilité de nettoyage :
distributeurs extractibles.
Intérieurs bord rayonné
avec évacuation.



**Rapidité de chauffe
et homogénéité de
température.**



Câble spiralé
et prise neutre.

Chariots à niveau constant

Nouveau

Sécurité :
barre de fermeture pour
une utilisation intensive :
transport en véhicule,
chargements et
déchargements fréquents.

Robustesse :
Glissières soudées en
continu sur toute la hauteur
sans apport de métal.



Stabilité :
la qualité du blocage de roue
empêche le chariot de rouler et
de pivoter sur lui-même.

Gain de place :
roues à platine à chape inox
non débordantes pour mini-
miser l'encombrement.

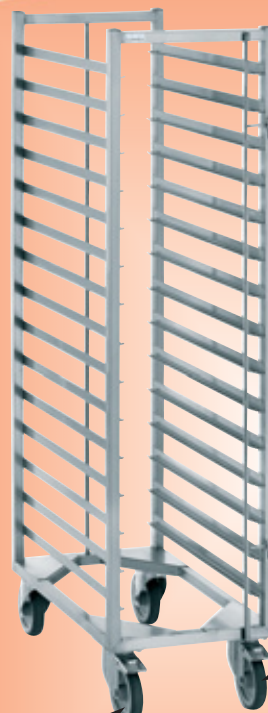

Chariot à glissières «logistique»

CHARIOTS



SOMMAIRE

Chariots à débarrasser	p 12
Chariots porte-assiettes	p 14
Porte-casiers et porte-plateaux	p 15
Chariots à niveau constant	p 16
Chariots cafétéria	p 18
Chariots porte-bacs GN	p 19
Chariots bain-marie	p 19

Chariots à glissières	p 20
Porte-assiettes garnies	p 22
Cuves sur roues	p 23
Cuvier GN	p 23
Chariots cuisine	p 24
Chariots à plate-forme	p 25
Chariots laboratoires	p 25



CHARIOTS A DEBARRASSER

Construction soudée en acier inoxydable.

Plateaux emboutis avec bords écrasés, insonorisés.

Arceaux : tube Ø 25 mm.

4 roues pivotantes Ø 125 mm à chape polyamide dont 2 à frein, avec pare-chocs annulaires.

Bandage caoutchouc non marquant.

Charge maxi : 50 kg par niveau.

Marque NF-Hygiène Alimentaire.



NF



801 542



801 543

CHARIOTS A DEBARRASSER AVEC 2 ARCEAUX

Désignation	Dim. L x l x h hors-tout (mm)	Passage entre plateaux	Référence	Prix h.t.
chariot à débarrasser, 2 plateaux 800 x 530 mm	895 x 625 x 960	560	<u>801 542</u>	347 €
chariot à débarrasser, 3 plateaux 800 x 530 mm	895 x 625 x 960	260	<u>801 543</u>	389 €
chariot à débarrasser, 2 plateaux 1000 x 600 mm	1095 x 695 x 960	560	<u>801 552</u>	459 €
chariot à débarrasser, 3 plateaux 1000 x 600 mm	1095 x 695 x 960	260	<u>801 553</u>	546 €

CHARIOTS A DEBARRASSER AVEC 1 ARCEAU

NF



801 603

Désignation	Dim. L x l x h hors-tout (mm)	Passage entre plateaux	Référence	Prix h.t.
chariot à débarrasser 1 arceau, 2 plateaux 800 x 530 mm	895 x 625 x 960	560	<u>801 602</u>	347 €
chariot à débarrasser 1 arceau, 3 plateaux 800 x 530 mm	895 x 625 x 960	260	<u>801 603</u>	389 €
chariot à débarrasser 1 arceau, 2 plateaux 1000 x 600 mm	1095 x 695 x 960	560	<u>801 612</u>	459 €
chariot à débarrasser 1 arceau, 3 plateaux 1000 x 600 mm	1095 x 695 x 960	260	<u>801 613</u>	546 €



801 547

CHARIOTS A DEBARRASSER A 2 ARCEAUX AVEC GALERIE

Galerie hauteur 50 mm en fil inox Ø 8 mm, sur 4 côtés pour chaque niveau.

Désignation	Dim. L x l x h hors-tout (mm)	Passage entre plateaux	Référence	Prix h.t.
chariot à débarrasser, 2 plateaux 800 x 530 mm avec galerie	895 x 625 x 960	560	801 546	493 €
chariot à débarrasser, 3 plateaux, 800 x 530 mm avec galerie	895 x 625 x 960	260	<u>801 547</u>	563 €
chariot à débarrasser, 2 plateaux, 1000 x 600 mm avec galerie	1095 x 695 x 960	560	801 556	601 €
chariot à débarrasser, 3 plateaux, 1000 x 600 mm avec galerie	1095 x 695 x 960	260	<u>801 557</u>	764 €



801 583

CHARIOTS A DEBARRASSER LIVRES A PLAT

Chariots à débarrasser avec 2 arceaux, livrés à plat sous carton. Assemblage des plateaux sur les montants par vis selon la hauteur pré-réglée.

Désignation	Dim. L x l x h hors-tout (mm)	Passage entre plateaux	Référence	Prix h.t.
chariot à débarrasser livré à plat, 2 plateaux 800 x 530 mm	895 x 625 x 960	560	<u>801 572</u>	406 €
chariot à débarrasser livré à plat, 3 plateaux 800 x 530 mm	895 x 625 x 960	260	<u>801 573</u>	479 €
chariot à débarrasser livré à plat, 2 plateaux 1000 x 600 mm	1095 x 695 x 960	560	<u>801 582</u>	519 €
chariot à débarrasser livré à plat, 3 plateaux 1000 x 600 mm	1095 x 695 x 960	260	<u>801 583</u>	638 €



assemblage par vis



801 395



801 538



801 537

ACCESSOIRES

Désignation	Dim. L x l x h hors-tout (mm)	Référence	Prix h.t.
bac à couverts GN 1/3 crochetable	325 x 176 x 200	<u>801 395</u>	83 €
bac à déchets crochetable	420 x 200 x 250	<u>801 537</u>	109 €
support sac poubelle crochetable	360 x 355 x 810	<u>801 538</u>	147 €
housse pour chariots 895 x 625 mm		229 603	118 €
housse pour chariots 1095 x 695 mm		229 604	118 €

OPTIONS

Désignation	Référence	Prix h.t.
supplément pour chariot à débarrasser avec roues à chape inox	<u>702 180</u>	103 €

CHARIOTS PORTE-ASSIETTES



Construction en acier inoxydable. Arceaux en tube 25 x 25 mm avec séparations réglables.
4 roues pivotantes Ø 125 mm à chape polyamide avec roulement à billes dont 2 à frein.
Pare-chocs annulaires. Assiettes jusqu'à Ø 290 mm.



800 541



800 542



800 575



800 585

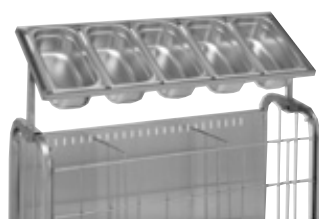

distributeur à couverts (capacité 5 bacs GN 1/3 non fournis). Réf : 800 571

CHARIOTS SOUDES

Désignation	Dim. L x l x h hors-tout (mm)	avec grilles de séparation anti-chute		avec séparations + grille avant escamotable	
		Réf.	Prix h.t.	Réf.	Prix h.t.
chariot 200 assiettes	1065 x 450 x 810	<u>800 541</u>	482 €	<u>800 542</u>	589 €
chariot 300 assiettes	1065 x 450 x 1000	<u>800 546</u>	551 €	<u>800 547</u>	655 €
chariot 400 assiettes	1065 x 740 x 810	<u>800 551</u>	627 €	<u>800 552</u>	720 €

CHARIOTS LIVRES A PLAT

Désignation	Dim. L x l x h hors-tout (mm)	Référence	Prix h.t.
chariot 200 assiettes avec séparations anti-chute	1065 x 450 x 810	800 561	553 €
chariot 300 assiettes avec séparations anti-chute	1065 x 450 x 1000	800 566	628 €

CHARIOTS SOUDES AVEC PLATE-FORME REHAUSSEE

Plate-forme réhaussée, pour une utilisation plus ergonomique : hauteur 460 mm sur chariot 200 assiettes et 485 mm sur chariot 400 assiettes.

Désignation	Dim. L x l x h hors-tout (mm)	avec grilles de séparation anti-chute		avec séparations + grille avant escamotable	
		Réf.	Prix h.t.	Réf.	Prix h.t.
chariot 200 assiettes	1065 x 450 x 1000	<u>800 575</u>	503 €	<u>800 578</u>	599 €
chariot 400 assiettes	1065 x 740 x 1000	<u>800 576</u>	659 €	<u>800 579</u>	751 €

CHARIOTS A 2 NIVEAUX

Chariot comportant 2 plate-formes pour augmenter le volume de stockage et pour une utilisation plus ergonomique. Construction soudée, plate-formes légèrement inclinées pour une bonne stabilité des produits stockés. Hauteur avant des plates-formes : 350 et 785 mm.

Désignation	Dim. L x l x h hors-tout (mm)	Référence	Prix h.t.
chariot à 2 niveaux	930 x 670 x 1160	800 585	940 €

OPTIONS

Désignation	Référence	Prix h.t.
distributeur à couverts	<u>800 571</u>	167 €
séparation supplémentaire pour chariot 200 assiettes	<u>228 263</u>	17 €
séparation supplémentaire pour chariot 300 assiettes	<u>228 264</u>	24 €
séparation supplémentaire pour chariot 400 assiettes	<u>228 265</u>	31 €
house PVC pour chariot 200 assiettes	<u>228 196</u>	56 €
house PVC pour chariot 300 assiettes	<u>228 197</u>	75 €
house PVC pour chariot 400 assiettes	<u>228 198</u>	65 €
house PVC pour chariot 200 assiettes équipé d'un distributeur à couverts	229 600	130 €
house PVC pour chariot 300 assiettes équipé d'un distributeur à couverts	229 601	139 €
house PVC pour chariot 400 assiettes équipé d'un distributeur à couverts*	229 602	139 €
supplément pour chariot porte-assiettes avec roues à chape inox	<u>702 181</u>	99 €

*Convient aussi pour le chariot à 2 niveaux réf. 800 585

PORTE-CASIERS ET PORTE-PLATEAUX



PORTE-CASIERS G.A.

Construction en acier inoxydable. Plateau inox épaisseur 12/10^{ème} mm. Dimensions utiles 510 x 510 mm. Dossieret boulonné. 4 roues pivotantes Ø 100 mm à chape acier électrozingué. Charge maxi 80 kg.

Désignation	Dim. L x l x h hors-tout (mm)	Référence	Prix h.t.
porte-casiers GA tout inox	515 x 515 x 165	<u>800 101</u>	151 €
porte-casiers GA tout inox à dossieret	600 x 515 x 850	<u>800 102</u>	208 €

PORTE-CASIERS AVEC FOND ABS

Châssis en acier inoxydable. Tube 25 x 25 mm. Plateau amovible en ABS. Dimensions utiles 510 x 510 mm. Dossieret boulonné. 4 roues pivotantes dont 2 à freins, Ø 125 mm à chape polyamide avec pare-chocs annulaires. Charge maxi 150 kg.

Désignation	Dim. L x l x h hors-tout (mm)	Référence	Prix h.t.
porte-casiers fond ABS	570 x 570 x 225	<u>800 111</u>	216 €
porte-casiers fond ABS à dossieret	630 x 570 x 900	<u>800 112</u>	287 €

PORTE-CASIERS ET PORTE-PLATEAUX TOUT INOX

Construction en acier inoxydable. Tube 25 x 25 mm. Plateau inox amovible épaisseur 12/10^{ème} mm. Dimensions utiles 510 x 510 mm (porte-casiers) et 750 x 510 mm (porte-plateaux polyvalent). Dossieret boulonné. 4 roues pivotantes dont 2 à freins, Ø 125 mm à chape polyamide avec pare-chocs annulaires. Charge maxi 150 kg.

Désignation	Dim. L x l x h hors-tout (mm)	Référence	Prix h.t.
porte-casiers tout inox	570 x 570 x 225	<u>800 125</u>	232 €
porte-casiers tout inox à dossieret	630 x 570 x 900	<u>800 126</u>	304 €
porte-plateaux tout inox à dossieret	870 x 570 x 900	<u>800 130</u>	335 €

OPTIONS

Désignation	Référence	Prix h.t.
supplément pour roues à chape inox sur porte-casiers et porte-plateaux (ne convient pas pour les porte-casiers GA)	<u>702 183</u>	90 €
housses cloche PVC 530 x 530 x H. 300 mm pour porte-casiers	230 532	97 €

NOUVEAU

SOCLES ROULEURS EURONORMES

Socle pour plateaux ou bacs 600 x 400 mm. Construction en acier inoxydable alimentaire. Plateau inox épaisseur 12/10^{ème} mm. Dimensions utiles 610 x 410 mm. Dossieret boulonné. 4 roues pivotantes Ø 100 mm à chape électrozingué. Charge maxi 80 kg.

Désignation	Dim. L x l x h hors-tout (mm)	Référence	Prix h.t.
socle rouleur euronorme	615 x 415 x 165	800 105	170 €
socle rouleur euronorme avec dossieret	700 x 415 x 850	800 106	235 €

CHARIOT POLYVALENT

Chariot avec 2 plateaux 1000 x 600 mm. **Plateaux lisses robustes.** Poignée horizontale. Charge maxi : **100 kg par plateau.** 4 roues pivotantes Ø 125 mm dont 2 à frein avec roulement à billes.

Désignation	Dim. L x l x h hors-tout (mm)	Référence	Prix h.t.
chariot polyvalent	1070 x 670 x 850	<u>801 625</u>	540 €



DISTRIBUTEURS A NIVEAU CONSTANT

Construction en acier inoxydable. Angles intérieurs rayonnés pour faciliter le nettoyage.
Poignée de guidage en tube inox Ø 25 mm. 4 butoirs de protection en polyéthylène.
4 roues pivotantes Ø 125 mm à chape polyamide avec roulement à billes dont 2 à frein.
Distributeurs à niveau constant amovibles, hauteur d'empilage 580 mm, soit environ 60 assiettes Ø 180 à 290 mm par pile.



CHARIOTS CHAUFFANTS A ASSIETTES

Mise sous tension par un interrupteur marche/arrêt avec voyant.
Régulation de la chauffe par un thermostat mécanique réglable de 0°C à 90°C.
Chauffage statique assuré par 2 résistances blindées inox disposées sur les côtés.
Isolation par laine de roche.
Puissance 800 W (1 pile) et 1500 W (2 piles), tension 230 V.
Chariots livrés avec couvercles en polycarbonate transparent.

Désignation	Dim. L x l x h hors-tout (mm)	Référence	Prix h.t.
chariot chauffant, 1 pile d'assiettes, avec couvercle	530 x 485 x 900	808 171	1414 €
chariot chauffant, 2 piles d'assiettes, avec couvercles	960 x 485 x 900	808 172	1724 €
chariot chauffant, 2 piles d'assiettes, avec couvercles pour assiettes Ø 215 à 320 mm	990 x 520 x 900	808 177	2330 €



CHARIOTS NEUTRES A ASSIETTES

Couvercles en option.

Désignation	Dim. L x l x h hors-tout (mm)	Référence	Prix h.t.
chariot neutre, 1 pile d'assiettes	530 x 485 x 900	808 181	1115 €
chariot neutre, 2 piles d'assiettes	960 x 485 x 900	808 182	1415 €



CHARIOTS UNIVERSELS

Chariots avec plateforme rectangulaire.
Conviennent pour la distribution de tous types de vaisselle (bols, soucoupes, assiettes ovales ou rectangulaires).
Couvercle inox fourni avec chariot chauffant, en option sur chariot neutre.

Désignation	Dim. L x l x h hors-tout (mm)	Référence	Prix h.t.
chariot universel neutre	960 x 485 x 900	808 201	2302 €
chariot universel chauffant avec couvercle	960 x 485 x 900	808 205	2512 €



230 079



119 268

ACCESSOIRES POUR CHARIOTS A ASSIETTES

Désignation	Dim. hors-tout L x l (mm)	Référence	Prix h.t.
couvercle en polycarbonate transparent	Ø 375	230 079	25 €
couvercle inox pour chariot universel	750 x 415	119 268	173 €

CHARIOTS A VERRES OU A PLATEAUX

Construction en acier inoxydable, plate-forme épaisseur 12/10^{ème} mm.
 Guidage de la partie mobile à l'aide de 4 galets montés sur roulements à billes.
 4 roues pivotantes Ø 125 mm à chape polyamide dont 2 à frein.
 Butoirs de protection en polyéthylène moulé.



808 102

Nouveau



808 103



808 106



Supplément : 808 107
(bacs GN1/3 non fournis)

Désignation	Dim. L x l x h hors-tout (mm)	Référence	Prix h.t.
chariot à verres à niveau constant plate-forme 510 x 510 mm capacité : 6 paniers, hauteur 115 mm ou 10 paniers, hauteur 75 mm	817 x 545 x 930	<u>808 102</u>	1066 €
chariot à verres à niveau constant avec habillage et couvercle inox NOUVEAU plate-forme 510 x 510 mm capacité : 6 paniers, hauteur 115 mm ou 10 paniers, hauteur 75 mm	817 x 644 x 930	<u>808 103</u>	1709 €
chariot à plateaux à niveau constant, plate-forme 540 x 380 mm, capacité : 140 plateaux	817 x 545 x 930	<u>808 105</u>	1066 €
chariot à plateaux à niveau constant, avec habillage et couvercle inox NOUVEAU plate-forme 540 x 380 mm, capacité : 140 plateaux	777 x 504 x 930	<u>808 108</u>	1637 €
chariot à plateaux à niveau constant avec guides latéraux, plate-forme 540 x 380 mm, capacité : 140 plateaux	817 x 545 x 930	<u>808 106</u>	1214 €
chariot pour plateaux ABS à niveau constant plate-forme 610 x 410 mm, capacité : 140 plateaux	860 x 545 x 930	808 109	1066 €

supplément pour distributeur à couverts sur chariots à plateaux - réf. 808 107 - prix h.t. **148 €**

OPTIONS POUR CHARIOTS A NIVEAU CONSTANT

Désignation	Référence	Prix h.t.
supplément pour 4 roues à chape inox pour chariots distributeurs d'assiettes, chariots à verres et à plateaux.	<u>702 190</u>	147 €

DISTRIBUTEURS A ENCASTRER

Distributeurs à niveau constant. Capacités : distributeur à assiettes, 60 assiettes Ø 180 à 290 mm. Distributeur à verres, 6 paniers hauteur 115 mm ou 10 paniers hauteur 75 mm. Distributeur à plateaux, 140 plateaux. Distributeur chauffant fourni avec couvercle et boîtier de commande à encastrer.

Désignation	Dim. hors-tout L x p x h (mm)	Référence	Prix h.t.
distributeur neutre, 1 pile d'assiettes	Ø 380 x h. 740	808 231	441 €
distributeur chauffant, 1 pile d'assiettes, avec couvercle	Ø 380 x h. 740	<u>808 235</u>	988 €
distributeur à verres	690 x 710 x 715	808 236	1198 €
distributeur à plateaux (plateaux 46 x 36 cm)	580 x 660 x 715	808 237	1246 €



808 236



808 237



808 231



808 235

CHARIOTS CAFETERIA

Construction en acier inoxydable. Structure en tube inox de section 25 x 25 mm. Entretoise longitudinale en tube inox de section 50 x 25 mm. Panneaux fils inox Ø 4,8 mm soudés sur la structure. Avec ou sans parois en stratifié beige épaisseur 2 mm fixées par clips sur panneaux fils. 4 roues pivotantes Ø 125 mm à chape polyamide dont 2 à frein. Pare-chocs annulaires.

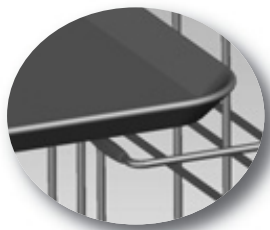

Clips anti-chute pour les plateaux à l'entrée de chaque niveau.



800 073

6 NIVEAUX ENTREE SENS LARGEUR

Chariot avec entrées côte à côte.
Capacité : 12 ou 18 plateaux suivant modèles.
Espace entre niveaux : 125 mm

Désignation	Dim. L x l x h hors-tout (mm)	Largeur des plateaux (mm)	chariots sans parois		chariots avec parois	
			réf.	prix h.t.	réf.	prix h.t.
chariot 2 x 6 niveaux	930 x 630 x 1030	320 à 370	<u>800 071</u>	606 €	<u>800 072</u>	681 €
chariot 2 x 6 niveaux avec tablette supérieure	930 x 630 x 1040	320 à 370	800 073	738 €	800 074	815 €
chariot 3 x 6 niveaux avec tablette supérieure	1340 x 630 x 1040	320 à 370	800 075	950 €	800 076	1026 €

12 NIVEAUX ENTREE SENS LARGEUR

Capacité : 12 ou 24 plateaux suivant modèles.
Entrées côte à côte (chariots 2 x 12 niveaux).
Espace entre niveaux : 125 mm



800 081

800 092

Désignation	Dim. L x l x h hors-tout (mm)	Largeur des plateaux (mm)	chariots sans parois		chariots avec parois	
			réf.	prix h.t.	réf.	prix h.t.
chariot 1 x 12 niveaux	510 x 630 x 1790	320 à 370	<u>800 081</u>	567 €	<u>800 082</u>	677 €
chariot 2 x 12 niveaux	930 x 630 x 1790	320 à 370	<u>800 091</u>	864 €	<u>800 092</u>	975 €

12 NIVEAUX ENTREE SENS LONGUEUR

Capacité : 24 plateaux, entrées dos à dos.
Espace entre niveaux : 125 mm.

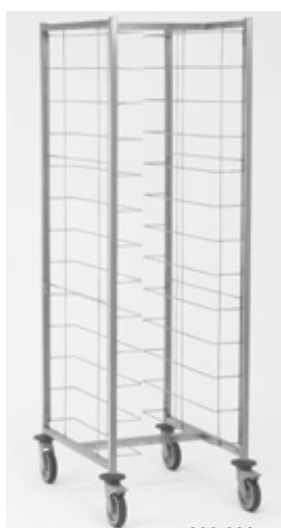

800 093

Désignation	Dim. L x l x h hors-tout (mm)	Longueur des plateaux (mm)	chariots sans parois		chariots avec parois	
			réf.	prix h.t.	réf.	prix h.t.
chariot 2 x 12 niveaux	620 x 790 x 1790	400 à 480	<u>800 093</u>	688 €	<u>800 094</u>	818 €
chariot 2 x 12 niveaux	700 x 790 x 1790	480 à 560	<u>800 095</u>	693 €	<u>800 096</u>	823 €

Supplément pour 4 roues à chape inox sur chariots cafétéria - Réf : 702 180 - Prix h.t. : **103 €**

3 coloris au choix pour les parois : beige (standard) ou avec supplément de 18 € : Pero rosso (réf. 702 095), Rovere Rhône (réf. 702 096)

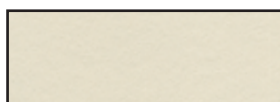

"Beige" (standard)



"Pero rosso" (avec supplément)

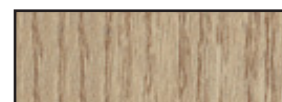

"Rovere Rhône" (avec supplément)



800 061



800 066

CHARIOT A DESSERVIR

Chariot fourni avec 3 bacs à couverts inox GN 1/3, profondeur 100 mm, trou-vidé déchets avec collerette. 4 roues pivotantes à chape polyamide dont 2 à frein. Pare-chocs annulaires.

Désignation	Dim. L x l x h hors-tout (mm)	Référence	Prix h.t.
chariot à desservir	1330 x 640 x 920	<u>800_061</u>	963 €

CHARIOT POUR PETIT DEJEUNER

Chariot avec tablette supérieure et galerie anti-chute. 2 x 7 niveaux GN 1/1 entrée 325 mm. Dossieret de poussage. 4 roues pivotantes à chape polyamide dont 2 à frein. Pare-chocs annulaires.

Désignation	Dim. L x l x h hors-tout (mm)	Référence	Prix h.t.
chariot pour petit déjeuner	850 x 640 x 1020	<u>800_066</u>	955 €

CHARIOTS PORTE-BACS GN



805 602

Pour égouttage et stockage des bacs, grilles et couvercles GN. Construction en acier inoxydable. Structure tube en acier inoxydable 25 x 25 mm soudée. Grilles amovibles en fil inox Ø 6 et 4 mm. Barres d'arrêt escamotables. 4 roues pivotantes Ø 125 mm à chape polyamide dont 2 à frein. Pare-choc annulaires. Les chariots comportent 4 niveaux espacés de 325 mm. Le 2^{ème} niveau est escamotable et permet alors un espace de rangement haut de 530 mm.

Désignation	Dim. L x l x h hors-tout (mm)	Référence	Prix h.t.
chariot de stockage petit modèle, 38 cases par niveau	1270 x 620 x 1705	<u>805_602</u>	1648 €
chariot de stockage grand modèle, 51 cases par niveau	1670 x 620 x 1705	<u>805_605</u>	1954 €
housse pour chariot petit modèle	1270 x 620 x 1705	<u>229_517</u>	319 €
housse pour chariot grand modèle	1670 x 620 x 1705	<u>229_518</u>	357 €

Supplément pour 4 roues à chape inox - Réf : 702_180 - Prix h.t. : **103 €**

CHARIOTS BAIN-MARIE



812 321

Construction en acier inoxydable pour bacs GN 1/1 profondeur 200 mm (en supplément). Cuves indépendantes réglées par thermostats séparés avec voyants lumineux. Chauffage par résistances blindées. Butoirs de protection et étagère basse. Vidange par vanne 1/4 tour. 4 roues pivotantes Ø 125 mm à chape polyamide dont 2 à frein. Tension 230V 50 Hz.

Désignation	Dim. L x l x h hors-tout (mm)	Référence	Prix h.t.
chariot bain-marie 2 bacs	900 x 650 x 900	<u>812_321</u>	1794 €
chariot bain-marie 3 bacs	1300 x 650 x 900	<u>812_322</u>	2430 €

CHARIOTS A GLISSIERES GASTRONORMES

Construction en acier inoxydable. Montants tubes carrés 25 x 25 mm. Glissières soudées argon avec butées d'arrêt en extrémité. 4 roues pivotantes Ø 125 mm, dont 2 à frein, à chape polyamide avec roulement à billes. Pare-chocs annulaires. Dimensions hors-tout : chariots GN 1/1 655 x 455 mm, chariot GN 2/1 775 x 660 mm. Les chariots à 6 et 8 niveaux comportent une tablette supérieure.



CHARIOTS A GLISSIERES GN SOUDES

Désignation	e* (mm)	Hauteur (mm)	Nombre de niveaux	Référence	Prix h.t.
chariot GN 1/1 avec tablette	81	760	6	804 201	407 €
chariot GN 1/1 avec tablette	81	900	8	804 203	423 €
chariot GN 1/1	81	1490	15	804 206	435 €
chariot GN 1/1	81	1650	17	804 207	438 €
chariot GN 1/1	77	1785	20	804 209	449 €
chariot GN 2/1 avec tablette	81	760	6	804 231	461 €
chariot GN 2/1 avec tablette	81	900	8	804 233	470 €
chariot GN 2/1	81	1490	15	804 236	476 €
chariot GN 2/1	81	1650	17	804 237	482 €
chariot GN 2/1	77	1785	20	804 239	502 €

(*) e : espace vertical entre glissières

Supplément pour barre de fermeture sur chariots à glissières GN (15,17 ou 20 niveaux)

Réf : 702 221 - Prix h.t. : **163 €**

Supplément pour 4 roues à chape inox sur chariots GN (soudés, livrés à plat ou encastrable)

Réf : 702 181 - Prix h.t. : **109 €**



Nouveau

CHARIOT LOGISTIQUE

Construction en acier inoxydable. Montants tubes carrés 25 x 25 mm. Glissières soudées avec butées d'arrêt en extrémité. Barre de fermeture pour une utilisation intensive : transport en véhicules, chargement, déchargement, passage de portes tout en étant lourdement chargé. Roues Ø 125 mm à chape inox non débordantes pour minimiser l'encombrement. Dimensions hors-tout : 583 x 384 mm, hauteur 1485 mm. Espace entre glissières : 85 mm.

Désignation	Référence	Prix h.t.
chariot logistique GN 1/1 à 15 niveaux	804 212	998 €

CHARIOTS A GLISSIERES LIVRES A PLAT

Livraison à plat sous film rétractable. Assemblage par vis.

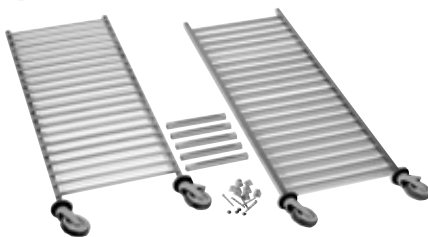

Désignation	e* (mm)	Hauteur (mm)	Nombre de niveaux	Référence	Prix h.t.
chariot GN 1/1 (livré à plat)	81	1490	15	804 216	485 €
chariot GN 1/1 (livré à plat)	81	1650	17	804 217	492 €
chariot GN 1/1 (livré à plat)	77	1785	20	804 219	514 €
chariot GN 2/1 (livré à plat)	81	1490	15	804 246	543 €
chariot GN 2/1 (livré à plat)	81	1650	17	804 247	549 €
chariot GN 2/1 (livré à plat)	77	1785	20	804 249	572 €

(*) e : espace vertical entre glissières

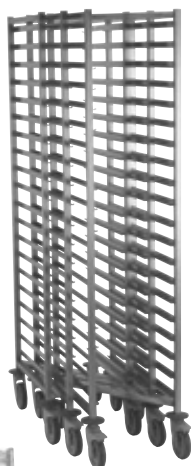

228 169

CHARIOTS A GLISSIERES GASTRONOMES ENCASTRABLES

Désignation	e* (mm)	Dim. L x l x h hors-tout (mm)	Nombre de niveaux	Référence	Prix h.t.
chariot GN 1/1 encastrable	77	655 x 455 x 1785	20	804 229	609 €
chariot GN 2/1 encastrable	77	775 x 655 x 1785	20	804 259	728 €

(*) e : espace vertical entre glissières

OPTIONS POUR CHARIOTS A GLISSIERES GN

Housses lavables : comportent 2 fermetures à glissières verticales.
Housses jetables : livrées par carton de 100 housses

Désignation	Référence	Prix h.t.
housses lavables en PVC pour chariots GN 1/1 à 17 et 20 glissières	228 168	111 €
housses lavables en PVC pour chariots GN 2/1 à 17 et 20 glissières	228 169	113 €
le lot de 100 housses jetables pour chariots GN 1/1	228 170	151 €
le lot de 100 housses jetables pour chariots GN 2/1	228 171	185 €

CHARIOTS A GLISSIERES EURONORMES

Construction en acier inoxydable. Montants tubes carrés 25 x 25 mm. Glissières soudées argon avec butées d'arrêt en extrémité. 4 roues pivotantes Ø 125 mm, à chape acier électrozingué. Pare-chocs annulaires. Le chariot à 9 niveaux comporte une tablette supérieure.

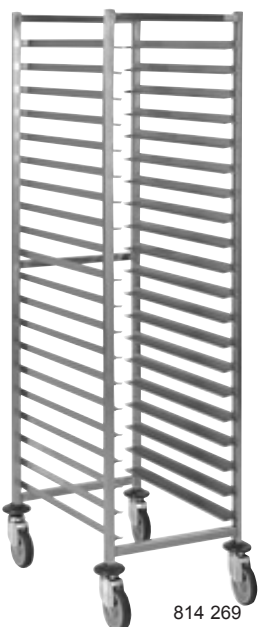

814 269

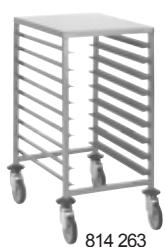

814 263

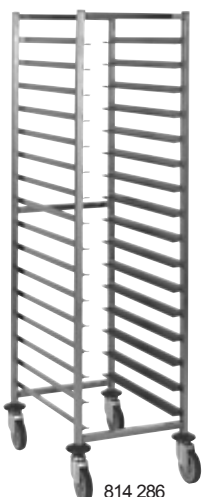

814 286

Chariots euronormes	Entrée (mm)	e* (mm)	Dim. L x l x h hors-tout (mm)	Nombre de niveaux	Référence	Prix h.t.
600 x 400 mm	400	70	725 x 540 x 900	9	814 263	436 €
600 x 400 mm	400	125	725 x 540 x 1785	12	814 265	436 €
600 x 400 mm	400	75	725 x 540 x 1785	20	814 269	520 €
600 x 400 mm	400	94	725 x 540 x 1785	16	814 286	482 €
600 x 400 mm (1)	600	94	525 x 732 x 1785	16	814 296	470 €
800 x 600 mm (1)	600	94	925 x 732 x 1785	16	814 306	633 €

(*) e : espace vertical entre glissières

(1) l'entrée 600 mm ne convient pas pour les plateaux ABS

SUPPLEMENTS POUR CHARIOTS EURONORMES

Désignation	Référence	Prix h.t.
supplément pour 4 roues à chape inox	702 184	130 €
supplément pour 4 roues à chape polyamide dont 2 à frein	702 185	67 €
housses lavables en PVC	229 519	162 €

PORTE-ASSIETTES GARNIES

Structure en acier inoxydable. Montants supports de doigts en aluminium anodisé, tube 25 x 25 mm. Doigts anti-dérapants. Espace entre niveaux : 70 mm. Supports réglables suivant la dimension des assiettes (jusqu'à Ø 32 cm). Les chariots comportent 4 roues pivotantes Ø 125 mm à chape polyamide dont 2 à frein.

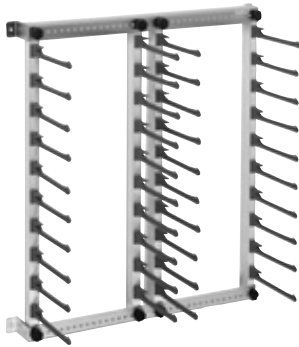

801 232

PORTE-ASSIETTES GARNIES MURAUX

Désignation	Dim. L x l x h hors-tout (mm)	Référence	Prix h.t.
porte-assiettes mural, 1 pile : 10 assiettes	371 x 248 x 770	801 231	247 €
porte-assiettes mural 2 piles : 20 assiettes	711 x 248 x 770	801 232	477 €

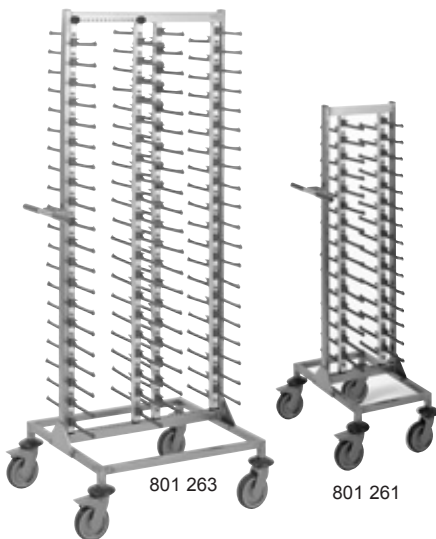

801 263

801 261

CHARIOTS PORTE-ASSIETTES GARNIES

Désignation	Dim. L x l x h hors-tout (mm)	Référence	Prix h.t.
chariot porte-assiettes, 2 piles : 30 assiettes	420 x 670 x 1412	801 261	849 €
chariot porte-assiettes, 4 piles : 60 assiettes	730 x 670 x 1412	801 262	1311 €
chariot porte-assiettes, 4 piles : 80 assiettes	730 x 670 x 1762	801 263	1537 €
chariot porte-assiettes, 6 piles : 120 assiettes	1040 x 670 x 1762	801 264	2169 €

HOUSES POUR CHARIOTS PORTE-ASSIETTES GARNIES

Housses avec fermetures à glissières verticales et horizontales pour passage de la poignée.



228 176

228 179

Désignation	Référence	Prix h.t.
housses lavable pour chariot 80 assiettes	228 176	206 €
housses lavable pour chariot 120 assiettes	228 177	216 €
housses isotherme pour chariot 80 assiettes	228 179	395 €
housses isotherme pour chariot 120 assiettes	228 180	406 €

CUVES SUR ROUES



806 050

Cuves en acier inoxydable :

Réf : 806 050 : avec grille crépine et bonde surverse. 4 roues pivotantes Ø 125 mm, dont 2 à frein.

Réf : 806 051 : avec bonde à levier + grille d'arrêt. 4 roues pivotantes Ø 125 mm, dont 2 à frein.



Cuves en polyéthylène avec bouchon de vidange :

4 roues : 2 fixes, 2 pivotantes Ø 160 mm.



806 051

Désignation	Dim. L x l x h hors-tout (mm)	Référence	Prix h.t.
cuve 140 litres en acier inoxydable roues à chape acier électrozingué	810 x 560 x 540	<u>806 050</u>	1036 €
cuve 140 litres en inox surélevée roues à chape polyamide	810 x 560 x 750	<u>806 051</u>	1246 €
cuve 300 litres en polyéthylène roues à chape inox	1200 x 800 x 800	<u>816 157</u>	1209 €
cuve 500 litres en polyéthylène roues à chape inox	1190 x 775 x 1100	816 158	1709 €
cuve 600 litres en polyéthylène roues à chape inox	1300 x 910 x 870	816 159	1639 €



816 157

supplément pour roulettes à chape inox sur cuve 806 050 Réf. : 702 202 Prix h.t. : 122 €

CUVIER GN



806 071

Construction soudée en acier inoxydable.

Capacité : 2 bacs GN 1/1 ou un bac GN 2/1, profondeur 200 mm (bacs non fournis).

4 roues pivotantes Ø 125 mm, à chape polyamide, dont 2 à frein.



Désignation	Dim. L x P x H hors-tout (mm)	Référence	Prix h.t.
cuvier GN encastrable	740 x 625 x 850	<u>806 071</u>	388 €

supplément pour 4 roues à chape inox - Réf : 702 180 - Prix h.t. : 103 €

BACS A FARINE



907 005

Acier inoxydable. 4 roues pivotantes Ø 100 mm à chape acier électrozingué.



Désignation	Dim. L x l x h hors-tout (mm)	Référence	Prix h.t.
bac à farine 120 l + couvercle inox	605 x 395 x 725	<u>907 005</u>	623 €
bac à farine 120 l avec séparation + couvercle inox	605 x 395 x 725	<u>806 150</u>	773 €

CHARIOTS CUISINE



801 341



906 521



906 520



906 446

Chariot tranche-pain : acier inoxydable. 4 roues pivotantes Ø 125 mm, à chape polyamide, dont 2 à frein. Emplacement coupe-pain en partie supérieure. Largeur 350 mm, 2 bacs polycarbonate GN 2/1, profondeur 200 mm sur glissières fournis.

Chariot pour sachets sous-vide : acier inoxydable. 4 roues pivotantes Ø 125 mm, à chape polyamide, dont 2 à frein. Support amovible pour sacs poubelle 50 litres. Plaque polyéthylène, tôle perforée. Bac GN 1/1 en polypropylène sur glissières.

Chariot de dessouvidage : acier inoxydable. 4 roues pivotantes Ø 125 mm, à chape polyamide. Tôle perforée. Bac en polyéthylène sur glissières.

Chariot à épices : acier inoxydable. 4 roues pivotantes Ø 125 mm, à chape polyamide dont 2 à frein. Fourni avec 8 bacs polycarbonate GN 1/6 profondeur 100 mm + couvercles

Désignation	Dim. L x l x h hors-tout (mm)	Référence	Prix h.t.
chariot tranche-pain	770 x 700 x 775	801 341	996 €
chariot pour sachets sous-vide	850 x 600 x 850	<u>906 521</u>	1080 €
chariot de dessouvidage	850 x 600 x 850	<u>906 520</u>	811 €
chariot à épices	720 x 410 x 750	<u>906 446</u>	731 €

CHARIOTS PORTE-USTENSILES



801 310



801 331



906 440

Chariot porte-accessoires : construction en acier inoxydable. 4 roues pivotantes Ø 100 mm à chape acier électrozingué. 1 bac GN 1/1, profondeur 40 mm amovible, 3 barres porte-ustensiles dont 1 à crochets.

Chariot du chef : construction en acier inoxydable. 4 roues pivotantes Ø 125 mm à chape polyamide, axe et billes inox. Cadre à glissières 7 niveaux GN 2/1, 1 plaque polyéthylène, 1 support pour 6 bacs poly. GN 1/6 profondeur 100 mm fournis, 1 boîte à couteaux latérale, 1 tringle porte-accessoires.

Arbre à crochets : construction en acier inoxydable. 4 roues pivotantes Ø 100 mm à chape acier électrozingué. 12 tiges porte-ustensiles.

Désignation	Dim. L x l x h hors-tout (mm)	Référence	Prix h.t.
chariot porte-accessoires	560 x 365 x 1600	<u>801 310</u>	710 €
chariot du chef	590 x 690 x 1750	<u>801 331</u>	1457 €
arbre à crochets	660 x 640 x 1755	906 440	623 €

CHARIOTS A PLATE-FORME



Plate-forme 1000 x 600 mm.
4 roues : 2 fixes, 2 pivotantes Ø 160 mm à chape acier électrozingué, bandage nylon.

Désignation	Dim. L x l x h hors-tout (mm)	Référence	Prix h.t.
chariot plate-forme aluminium à claires voies	1250 x 600 x 1000	<u>802 160</u>	623 €
chariot plate-forme aluminium à dessus plein	1250 x 600 x 1000	<u>802 162</u>	739 €
chariot plate-forme inox à claires voies	1200 x 600 x 1000	<u>802 165</u>	845 €
chariot plate-forme inox à dessus plein	1200 x 600 x 1000	<u>802 166</u>	961 €

supplément pour chariot équipé de 4 roulettes Ø 160 mm à chape inox 702 201 : **216 €**
supplément pour pare-chocs caoutchouc sur 3 côtés 702 211 : **224 €**

CHARIOTS LABORATOIRES



801 271

Construction en tube inox 35 x 35 mm. Panier porte-barquettes inox crochetable.
4 roues pivotantes Ø 125 mm à chape acier électrozingué dont 2 à frein.

Désignation	Dim. L x l x h hors-tout (mm)	Référence	Prix h.t.
porte-barquettes simple, panier 1220 x 400 x 500 mm	1310 x 500 x 750	801 271	805 €
porte-barquettes double, paniers 1220 x 400 x 500 mm	1310 x 500 x 1110	801 276	1576 €

CHARIOTS A DENTS



802 010

Construction en aluminium. Charge maxi : 600 kg.
4 roues : 2 fixes, 2 pivotantes, à chape acier électrozingué Ø 160 mm (chariot petit modèle), Ø 200 mm (chariot grand modèle).

Désignation	Dim. L x l x h hors-tout (mm)	Référence	Prix h.t.
chariot à dents petit modèle	1150 x 750 x 1800	<u>802 010</u>	1542 €
chariot à dents grand modèle	1800 x 750 x 1800	802 020	2138 €

supplément pour chariot équipé de 4 roulettes Ø 160 mm à chape inox 702 201 : **216 €**
supplément pour chariot équipé de 4 roulettes Ø 200 mm à chape inox 702 203 : **273 €**

CORNIERES D'ANGLE



803 393

Acier inoxydable, 40 x 40 mm, épaisseur 10/10^{ème} de mm, bords pincés.

Désignation	longueurs (mm)	Référence	Prix h.t.
cornière d'angle	1500	<u>803 392</u>	46 €
cornière d'angle	2000	<u>803 393</u>	52 €
cornière d'angle	2500	<u>803 394</u>	58 €



Les + Tournus



TEMP ↑ UP

Nouveau

Nettoyage facilité :

Glissières embouties.
Grille du ventilateur amovible,
passe en machine à laver.



Pratique : stabilité des grilles
dès lors qu'elles sont engagées à
25% grâce à l'embossage

Étanchéité de la porte :
pas de fuite d'eau durant la
période de chauffe



Simplicité du tableau de commande :

Fonctionnement intuitif
Affichage permanent du temps
de chauffe restant.



Economie d'énergie :

Touche «demi-charge».

Fiabilité :

Étanchéité et isolation du tableau
de commande.
Protection de la carte électronique
par fusible «standard».

Porte réversible

Compatibilité des volumes avec les
armoires de maintien en température
Tournus à 10 et 15 niveaux

Simplicité de la maintenance

DEUX MODES DE RÉGULATION

FOURS MONO-PROGRAMME

Une durée unique de remise en température à programmer.



FOURS MULTI-PROGRAMMES

Pour gérer simultanément 3 durées de remise en
température. Fonction hygrométrie.



REMISE ET MAINTIEN EN TEMPERATURE

Remise-Maintien
en température



SOMMAIRE

Fours de remise en température - **TEMP7UP**
Armoires de maintien en température - liaison froide - Roll'Fresh
Armoires de maintien en température - liaison chaude - Roll'Service

p. 28
p. 29
p. 30



DISPONIBLES
À PARTIR DU
1^{ER} SEPTEMBRE

TEMP↑UP

FOURS DE REMISE EN TEMPÉRATURE

Fours de remise en température. Construction en acier inoxydable alimentaire. Isolation des parois et de la porte en laine de verre. Intérieur GN 1/1 entièrement rayonné avec glissières embouties. Espace entre les glissières : 71 mm. Porte pleine inox **réversible**, ouverture à 210° avec joint compressible. Fours sur support avec étagère inférieure (sauf pour les modèles à 5 niveaux à poser : support en option). Piétement inox Ø 45 mm avec vérins.

Panneau de commandes intégré à touches sensibles avec affichage du temps de chauffe restant. Commande marche-arrêt. Réglage du temps à l'aide d'une molette. Touche demi-charge. Programme frites, oura automatique. En fin de cycle, alarme sonore, puis basculement automatique en maintien en température.

Deux principes de régulation :

- **Fours mono-programme** : une durée unique de remise en température à programmer.
- **Fours multi-programmes** : permettent de gérer simultanément les 3 durées de remise en température différentes et fonction hygrométrie.

Système électrique de chauffe : ventilateur centrifuge en partie arrière avec moteur extérieur déterminant le passage de l'air au travers de résistances blindées inox étanches. Arrêt de la ventilation et de la minuterie à l'ouverture de la porte. Indice de protection IP 25, permettant un nettoyage au jet basse-pression. Branchement électrique sur bornier, tension 400V triphasé (commutables en 230V pour fours à 5 niveaux), fréquence 50hz.

Nouveau



507 635

FOURS MONO-PROGRAMME

Désignation	Puissance absorbée (kW)	Dim. L x l x h hors-tout (mm)	Référence	Prix h.t.
Four à 5 niveaux à poser	5,6	815 x 615 x 796	507 604	3941 €
Four à 5 niveaux avec support	5,6	815 x 615 x 1636	507 605	4376 €
Four à 7 niveaux avec support	7,6	815 x 615 x 1636	<u>507 610</u>	4832 €
Four à 10 niveaux avec support	9,6	815 x 615 x 1636	<u>507 615</u>	4982 €
Four à 15 niveaux avec support	13,5	815 x 615 x 1636	<u>507 620</u>	5973 €

FOURS MULTI-PROGRAMMES

Désignation	Puissance absorbée (kW)	Dim. L x l x h hors-tout (mm)	Référence	Prix h.t.
Four à 5 niveaux à poser	5,6	815 x 615 x 796	507 624	4535 €
Four à 5 niveaux avec support	5,6	815 x 615 x 1636	507 625	4970 €
Four à 7 niveaux avec support	7,6	815 x 615 x 1636	507 630	5207 €
Four à 10 niveaux avec support	9,6	815 x 615 x 1636	507 635	5409 €
Four à 15 niveaux avec support	13,5	815 x 615 x 1636	507 640	6887 €

bac de récupération des condensats GN1/1, prof. 40 mm, sur support - Réf. 507 655 - Prix h.t. : **95 €**

ROLL'FRESH

ARMOIRES DE MAINTIEN EN TEMPÉRATURE - LIAISON FROIDE

Remise-Maintien en température

Facilité d'accès aux réglages :
possibilité de démarrage différé,
alarme en cas d'élévation
anormale de la température,
alerte pour l'entretien du groupe



Facilité de chargement :
porte à ouverture à 270°.



2 poignées latérales
de manoeuvre et une
barre à l'arrière facilitant
le déplacement.



Pratique :
support pour enregistreur
de température.



Ergonomie :
poignée largement
dimensionnée
au design exclusif.



Hygiène :
glissières embouties.
Evaporateur encastré, disposé
en partie supérieure.



Manipulation aisée :
4 roues pivotantes
dont 2 à frein.



Maintenance :
groupe disposé en partie
inférieure. Abaissement du
centre de gravité, côtés
amovibles : intervention et
nettoyage faciles.



Bandeau périphérique
antichoc non marquant :
protection de l'armoire et
de son environnement.



507 286



507 296



Armoires mobiles de maintien en température en liaison froide.

Construction en acier inoxydable alimentaire. Isolation des parois et de la porte en laine de roche. Intérieur entièrement rayonné avec fond et glissières embouties. Espace entre les glissières: 71 mm. Porte inox pleine à ouverture 270° avec joint compressible. Deux poignées latérales de manoeuvre et une barre de guidage à l'arrière. Bandeau périphérique antichoc non-marquant. 4 roues pivotantes dont 2 à frein, Ø 160 mm à chape inox sur l'armoire GN 2/1 et Ø 125 mm à chape polyamide sur l'armoire GN 1/1. Indice de protection IP 25, permettant un nettoyage au jet basse pression. Panneau de commande intégré à touches sensibles. Groupe frigorifique «l'Unité Hermétique» disposé en partie inférieure. Gaz réfrigérant R134a. Tension 230 V. Evaporateur ventilé, air soufflé en partie arrière supérieure avec reprise à l'avant du plafond. Bac d'évaporation des eaux de dégivrage. Armoire fournie avec support pour enregistreur de température (enregistreur en option).

ROLL'FRESH	Puissance absorbée (W)	Dim. L x l x h hors-tout (mm)	Référence	Prix h.t.
GN 1/1, 15 niveaux avec porte inox	200	528 x 821 x 1750	<u>507 286</u>	6763 €
GN 2/1, 15 niveaux avec porte inox	300	733 x 941 x 1786	<u>507 296</u>	7632 €

OPTIONS

Désignation	Référence	Prix h.t.
enregistreur de température	<u>229 527</u>	211 €
supplément pour fermeture à clé	701 961	82 €
supplément pour 4 roues pivotantes dont 2 à frein, Ø 125 mm à chape inox en remplacement des roues à chape polyamide	702 190	147 €



229 527

ROLL'SERVICE

ARMOIRES DE MAINTIEN EN TEMPÉRATURE - LIAISON CHAUDE



Armoires mobiles de maintien en température. Construction en acier inoxydable alimentaire. Isolation des parois et de la porte en laine de roche. Panneau de commande intégré à touches sensibles. Intérieur entièrement rayonné avec fond et glissières emboutis. Espace entre les glissières: 71 mm. Porte pleine inox ou vitrée, à ouverture 270° avec joint compressible. 2 poignées latérales de manœuvre et une barre de guidage à l'arrière.

Bandeau périphérique antichoc non-marquant, sauf modèle à 5 niveaux équipé de butoirs d'angles. 4 roues pivotantes dont 2 à freins, Ø 160 mm à chape inox sur les armoires GN 2/1 à 20 niveaux, Ø 125 mm à chape polyamide sur les armoires GN 2/1 à 10 et 15 niveaux, GN 1/1 à 10,15 et 20 niveaux, et Ø 80 mm à chape inox sur les armoires à 5 niveaux. Indice de protection IP 25, permettant un nettoyage au jet basse-pression. Marque NF-Hygiène Alimentaire.

Système électrique de chauffe : ventilateur centrifuge en partie arrière avec moteur extérieur déterminant le passage de l'air au travers de résistances blindées inox étanches. Gaine de soufflage et de diffusion d'air en inox. Température pré-réglée à 85°C ; le thermostat électronique de régulation à affichage digital permettant un réglage de 60 à 85°C. Montée en température rapide ; passage de 20 à 85°C en 25 minutes. Cordon spirale avec prise surmoulée pour branchement électrique, tension 230V.



ROLL'Service A HYGROMETRIE CONTROLEE



507 387



507 356



507 486

La commande électronique permet de sélectionner 5 taux d'hygrométrie. Réservoir rotomoulé aisément amovible, accessible par l'avant, d'une capacité de 2 litres, donnant une autonomie minimale de 24 heures.

ROLL'Service GN 1/1

ROLL'Service	Puissance absorbée (W)	Dim. L x l x h hors-tout (mm)	Référence	Prix h.t.
GN 1/1, 10 niveaux avec porte inox	825	528 x 821 x 1134	507 336	4314 €
GN 1/1, 15 niveaux avec porte inox	1215	528 x 821 x 1489	507 356	4452 €
GN 1/1, 20 niveaux avec porte inox	1215	528 x 821 x 1844	507 386	4804 €
GN 1/1, 20 niveaux avec porte vitrée	1215	528 x 821 x 1844	507 387	5241 €

ROLL'Service GN 2/1

ROLL'Service	Puissance absorbée (W)	Dim. L x l x h hors-tout (mm)	Référence	Prix h.t.
GN 2/1, 10 niveaux avec porte inox	1215	733 x 941 x 1134	507 436	4969 €
GN 2/1, 15 niveaux avec porte inox	2015	733 x 941 x 1489	507 456	5194 €
GN 2/1, 20 niveaux avec porte inox	2015	733 x 941 x 1880	507 486	5733 €
GN 2/1, 20 niveaux avec porte vitrée	2015	733 x 941 x 1880	507 487	6170 €

Remise-Maintien en température



ROLL'Service SANS HUMIDIFICATION



507 301



507 351



507 451



507 431

ROLL'Service GN 1/1

ROLL'Service	Puissance absorbée (W)	Dim. L x l x h hors-tout (mm)	Référence	Prix h.t.
GN 1/1, 5 niveaux avec porte inox	825	524 x 817 x 708	507 301	3385 €
GN 1/1, 10 niveaux avec porte inox	825	528 x 821 x 1134	507 331	3986 €
GN 1/1, 15 niveaux avec porte inox	1215	528 x 821 x 1489	507 351	4134 €
GN 1/1, 20 niveaux avec porte inox	1215	528 x 821 x 1844	507 381	4477 €
GN 1/1, 20 niveaux avec porte vitrée	1215	528 x 821 x 1844	507 382	4914 €

ROLL'Service GN 2/1

ROLL'Service	Puissance absorbée (W)	Dim. L x l x h hors-tout (mm)	Référence	Prix h.t.
GN 2/1, 10 niveaux avec porte inox	1215	733 x 941 x 1134	507 431	4641 €
GN 2/1, 15 niveaux avec porte inox	1215	733 x 941 x 1489	507 451	4876 €
GN 2/1, 20 niveaux avec porte inox	2015	733 x 941 x 1880	507 481	5405 €
GN 2/1, 20 niveaux avec porte vitrée	2015	733 x 941 x 1880	507 482	5842 €

OPTIONS

Désignation	Référence	Prix h.t.
supplément pour fermeture à clé	701 961	82 €
supplément pour 4 roues pivotantes dont 2 à frein, Ø 125 mm à chape inox en remplacement des roues à chape polyamide	702 190	147 €



LES + TOURNUS



Hygiène et sécurité :
le nettoyage est facilité grâce à l'absence totale d'interstices dans les angles.

Rigidité :

plan de travail épaisseur 1,5 mm doublé par panneau stratifié double face, et cadre profilé en aluminium.

Confort acoustique :
plan de travail insonorisé.



Facilité de montage :
par simple emboîtement autobloquant. Système breveté.



Stabilité :
vérins réglables en polyamide avec patins caoutchouc anti-dérapants.

Etagère inférieure avec bords rayonnés à coins soudés.

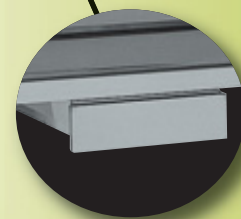

Robustesse de l'assemblage :
les angles soudés de l'étagère basse et du plan de travail assurent un aspect inaltérable à l'ensemble.

Modularité :
montage instantané de tiroirs en toutes positions sur le cadre profilé, possible à tout moment.



RAPIDITÉ DE MONTAGE : INFÉRIEUR À UNE MINUTE SANS AUCUN OUTIL
RETROUVEZ LE FILM DE MONTAGE SUR NOTRE SITE : WWW.TOURNUS.COM
OU SCANNEZ LE FLASHCODE



TABLES

TABLES



**Coins soudés
et brossés**

SOMMAIRE

Tables inox	p 34
Tables du chef	p 36
Tables suspendues	p 37
Tables sur-mesure	p 38
Tables semi-suspendues	p 39

Tables de déboîtement	p 42
Tables de découpe	p 43
Convoyeurs	p 45
Portiques	p 45



Tables en acier inoxydable, hauteur 900 mm, réglable jusqu'à 930 mm (hauteur 850 mm sur demande).

Plan de travail épaisseur 15/10^{ème} mm doublé par panneau stratifié double face totalement étanche.

Bandeau avant et dossier rayonnés.

Piètement en tube inox, Ø 45 mm équipé de vérins avec embouts anti-dérapants.

Montage très rapide, sans outils.

Pieds arrières en retrait de 65 mm sur les tables à dossier et de 55 mm sur les tables centrales.

Possibilité de montage instantané de tiroirs en toutes positions sur le cadre profilé à cet effet.

Marque NF Hygiène Alimentaire.



404 973



404 993



424 993

TABLES SUR PIÈTEMENT

Dimensions hors-tout (mm) l x L	centrales		centrales avec étagère		à dossier		à dossier avec étagère	
	réf.	prix h.t	réf.	prix h.t.	réf.	prix h.t	réf.	prix h.t
600 x 600	<u>404 920</u>	494 €	<u>424 920</u>	566 €	<u>404 940</u>	554 €	<u>424 940</u>	631 €
600 x 1000	<u>404 921</u>	505 €	<u>424 921</u>	611 €	<u>404 941</u>	559 €	<u>424 941</u>	663 €
600 x 1200	<u>404 922</u>	527 €	<u>424 922</u>	641 €	<u>404 942</u>	567 €	<u>424 942</u>	683 €
600 x 1400	<u>404 923</u>	570 €	<u>424 923</u>	705 €	<u>404 943</u>	594 €	<u>424 943</u>	727 €
600 x 1600	<u>404 925</u>	615 €	<u>424 925</u>	764 €	<u>404 945</u>	663 €	<u>424 945</u>	811 €
600 x 1800	<u>404 926</u>	637 €	<u>424 926</u>	810 €	<u>404 946</u>	714 €	<u>424 946</u>	885 €
600 x 2000	<u>404 927</u>	666 €	<u>424 927</u>	856 €	<u>404 947</u>	727 €	<u>424 947</u>	909 €
700 x 700	<u>404 970</u>	498 €	<u>424 970</u>	587 €	<u>404 990</u>	557 €	<u>424 990</u>	644 €
700 x 1000	<u>404 971</u>	505 €	<u>424 971</u>	611 €	<u>404 991</u>	559 €	<u>424 991</u>	663 €
700 x 1200	<u>404 972</u>	527 €	<u>424 972</u>	641 €	<u>404 992</u>	567 €	<u>424 992</u>	683 €
700 x 1400	<u>404 973</u>	570 €	<u>424 973</u>	705 €	<u>404 993</u>	594 €	<u>424 993</u>	727 €
700 x 1500	<u>404 974</u>	608 €	<u>424 974</u>	745 €	<u>404 994</u>	643 €	<u>424 994</u>	795 €
700 x 1600	<u>404 975</u>	615 €	<u>424 975</u>	764 €	<u>404 995</u>	663 €	<u>424 995</u>	811 €
700 x 1800	<u>404 976</u>	637 €	<u>424 976</u>	810 €	<u>404 996</u>	714 €	<u>424 996</u>	885 €
700 x 2000	<u>404 977</u>	666 €	<u>424 977</u>	856 €	<u>404 997</u>	727 €	<u>424 997</u>	909 €
700 x 2200	<u>404 978</u>	737 €	<u>424 978</u>	993 €	<u>404 998</u>	777 €	<u>424 998</u>	1034 €
700 x 2400	<u>404 979</u>	784 €	<u>424 979</u>	1105 €	<u>404 999</u>	826 €	<u>424 999</u>	1147 €
800 x 1000	<u>404 811</u>	536 €	<u>424 811</u>	654 €	<u>404 821</u>	593 €	<u>424 821</u>	708 €
800 x 1200	<u>404 812</u>	559 €	<u>424 812</u>	691 €	<u>404 822</u>	602 €	<u>424 822</u>	736 €
800 x 1400	<u>404 813</u>	608 €	<u>424 813</u>	755 €	<u>404 823</u>	631 €	<u>424 823</u>	777 €
800 x 1600	<u>404 815</u>	627 €	<u>424 815</u>	794 €	<u>404 825</u>	703 €	<u>424 825</u>	869 €
800 x 1800	<u>404 816</u>	673 €	<u>424 816</u>	864 €	<u>404 826</u>	759 €	<u>424 826</u>	949 €
800 x 2000	<u>404 817</u>	702 €	<u>424 817</u>	891 €	<u>404 827</u>	770 €	<u>424 827</u>	977 €

Les tables de hauteur 850 mm sont au même prix que les tables de hauteur 900 mm.

Coins soudés
et brossés

TABLES TS 15N INOX SUR ROUES

4 roues pivotantes Ø 125 mm à chape polyamide dont 2 à freins.
Marque NF Hygiène Alimentaire.



414 973



414 993

Dimensions hors-tout (mm) l x L	centrales		centrales avec étagère		à dossier		à dossier avec étagère	
	réf.	prix	réf.	prix	réf.	prix	réf.	prix
600 x 600	<u>414 920</u>	643 €	<u>464 920</u>	715 €	<u>414 940</u>	702 €	<u>464 940</u>	779 €
600 x 1000	<u>414 921</u>	656 €	<u>464 921</u>	760 €	<u>414 941</u>	708 €	<u>464 941</u>	812 €
600 x 1200	<u>414 922</u>	675 €	<u>464 922</u>	789 €	<u>414 942</u>	715 €	<u>464 942</u>	833 €
600 x 1400	<u>414 923</u>	719 €	<u>464 923</u>	853 €	<u>414 943</u>	742 €	<u>464 943</u>	875 €
600 x 1600	<u>414 925</u>	765 €	<u>464 925</u>	912 €	<u>414 945</u>	812 €	<u>464 945</u>	959 €
600 x 1800	<u>414 926</u>	786 €	<u>464 926</u>	958 €	<u>414 946</u>	863 €	<u>464 946</u>	1034 €
600 x 2000	<u>414 927</u>	815 €	<u>464 927</u>	1006 €	<u>414 947</u>	875 €	<u>464 947</u>	1058 €
700 x 1000	<u>414 971</u>	656 €	<u>464 971</u>	760 €	<u>414 991</u>	708 €	<u>464 991</u>	812 €
700 x 1200	<u>414 972</u>	675 €	<u>464 972</u>	789 €	<u>414 992</u>	715 €	<u>464 992</u>	833 €
700 x 1400	<u>414 973</u>	719 €	<u>464 973</u>	853 €	<u>414 993</u>	742 €	<u>464 993</u>	875 €
700 x 1500	<u>414 974</u>	757 €	<u>464 974</u>	894 €	<u>414 994</u>	792 €	<u>464 994</u>	944 €
700 x 1600	<u>414 975</u>	765 €	<u>464 975</u>	912 €	<u>414 995</u>	812 €	<u>464 995</u>	959 €
700 x 1800	<u>414 976</u>	786 €	<u>464 976</u>	958 €	<u>414 996</u>	863 €	<u>464 996</u>	1034 €
700 x 2000	<u>414 977</u>	815 €	<u>464 977</u>	1006 €	<u>414 997</u>	875 €	<u>464 997</u>	1058 €
700 x 2200	<u>414 978</u>	886 €	<u>464 978</u>	1142 €	<u>414 998</u>	925 €	<u>464 998</u>	1182 €
700 x 2400	<u>414 979</u>	933 €	<u>464 979</u>	1253 €	<u>414 999</u>	975 €	<u>464 999</u>	1295 €
800 x 1000	<u>414 811</u>	684 €	<u>464 811</u>	803 €	<u>414 821</u>	741 €	<u>464 821</u>	856 €
800 x 1200	<u>414 812</u>	708 €	<u>464 812</u>	839 €	<u>414 822</u>	750 €	<u>464 822</u>	884 €
800 x 1400	<u>414 813</u>	757 €	<u>464 813</u>	906 €	<u>414 823</u>	779 €	<u>464 823</u>	925 €
800 x 1600	<u>414 815</u>	775 €	<u>464 815</u>	943 €	<u>414 825</u>	851 €	<u>464 825</u>	1017 €
800 x 1800	<u>414 816</u>	822 €	<u>464 816</u>	1013 €	<u>414 826</u>	908 €	<u>464 826</u>	1098 €
800 x 2000	<u>414 817</u>	850 €	<u>464 817</u>	1040 €	<u>414 827</u>	918 €	<u>464 827</u>	1125 €

TABLES

Dessus épaisseur 15/10^{ème} mm.

Bac soudé 400 x 400 x 250 mm avec tube surverse.

Existe aussi : tables du chef sans dossier (nous consulter).



404 853



bac soudé
avec tube surverse

TABLES DU CHEF AVEC ROBINET

Robinetterie mélangeuse réf. 230 300 fournie.

tables du chef avec robinet	Dim. l x L hors-tout (mm)	à dossier		à dossier avec étagère	
		réf.	prix h.t	réf.	prix h.t
bac au centre	700 x 700	<u>404 850</u>	1021 €	<u>424 850</u>	1120 €
bac à gauche	700 x 1000	<u>404 851</u>	1031 €	<u>424 851</u>	1138 €
bac à gauche	700 x 1200	<u>404 852</u>	1055 €	<u>424 852</u>	1168 €
bac à gauche	700 x 1400	<u>404 853</u>	1078 €	<u>424 853</u>	1212 €
bac à gauche	700 x 1500	<u>404 854</u>	1102 €	<u>424 854</u>	1246 €
bac à gauche	700 x 1600	<u>404 855</u>	1127 €	<u>424 855</u>	1275 €
bac à gauche	700 x 1800	<u>404 856</u>	1182 €	<u>424 856</u>	1350 €
bac à gauche	700 x 2000	<u>404 857</u>	1187 €	<u>424 857</u>	1375 €
bac à droite	700 x 1000	<u>404 861</u>	1031 €	<u>424 861</u>	1138 €
bac à droite	700 x 1200	<u>404 862</u>	1055 €	<u>424 862</u>	1168 €
bac à droite	700 x 1400	<u>404 863</u>	1078 €	<u>424 863</u>	1212 €
bac à droite	700 x 1500	<u>404 864</u>	1102 €	<u>424 864</u>	1246 €
bac à droite	700 x 1600	<u>404 865</u>	1127 €	<u>424 865</u>	1275 €
bac à droite	700 x 1800	<u>404 866</u>	1182 €	<u>424 866</u>	1350 €
bac à droite	700 x 2000	<u>404 867</u>	1187 €	<u>424 867</u>	1375 €

TABLES DU CHEF SANS ROBINET



424 753

tables du chef sans robinet	Dim. l x L hors-tout (mm)	à dossier		à dossier avec étagère	
		réf.	prix h.t	réf.	prix h.t
bac au centre	700 x 700	<u>404 750</u>	912 €	<u>424 750</u>	1011 €
bac à gauche	700 x 1000	<u>404 751</u>	922 €	<u>424 751</u>	1029 €
bac à gauche	700 x 1200	<u>404 752</u>	946 €	<u>424 752</u>	1059 €
bac à gauche	700 x 1400	<u>404 753</u>	969 €	<u>424 753</u>	1103 €
bac à gauche	700 x 1500	<u>404 754</u>	993 €	<u>424 754</u>	1137 €
bac à gauche	700 x 1600	<u>404 755</u>	1018 €	<u>424 755</u>	1166 €
bac à gauche	700 x 1800	<u>404 756</u>	1073 €	<u>424 756</u>	1241 €
bac à gauche	700 x 2000	<u>404 757</u>	1078 €	<u>424 757</u>	1266 €
bac à droite	700 x 1000	<u>404 761</u>	922 €	<u>424 761</u>	1029 €
bac à droite	700 x 1200	<u>404 762</u>	946 €	<u>424 762</u>	1059 €
bac à droite	700 x 1400	<u>404 763</u>	969 €	<u>424 763</u>	1103 €
bac à droite	700 x 1500	<u>404 764</u>	993 €	<u>424 764</u>	1137 €
bac à droite	700 x 1600	<u>404 765</u>	1018 €	<u>424 765</u>	1166 €
bac à droite	700 x 1800	<u>404 766</u>	1073 €	<u>424 766</u>	1241 €
bac à droite	700 x 2000	<u>404 767</u>	1078 €	<u>424 767</u>	1266 €

Obturation du trou Ø 33 mm : réf. 272 152 - prix h.t. **12 €**

Coins soudés
et brossés

TABLES SUSPENDUES TS 15N



Dessus épaisseur 15/10^{ème} mm.

Fixation par 2 supports muraux sous le dossier et
2 consoles Ø 45 mm avec vérins pour réglage de l'horizontalité.

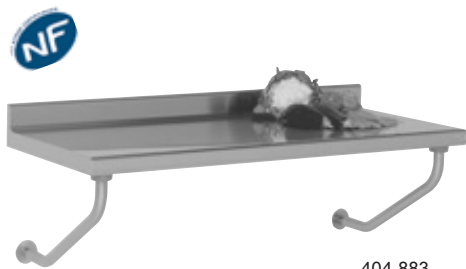

404 883

TABLES INOX TS 15 SUSPENDUES

Désignation	Dim. l x L hors-tout (mm)	Référence	Prix h.t.
table inox suspendue	700 x 1000	<u>404 881</u>	712 €
table inox suspendue	700 x 1200	<u>404 882</u>	723 €
table inox suspendue	700 x 1400	<u>404 883</u>	771 €
table inox suspendue	700 x 1600	<u>404 885</u>	817 €
table inox suspendue	700 x 1800	<u>404 886</u>	860 €
table inox suspendue	700 x 2000	<u>404 887</u>	883 €
table inox suspendue	700 x 2200	404 888	936 €

TABLES

TABLES DU CHEF SUSPENDUES AVEC ROBINET

Dessus épaisseur 15/10^{ème} mm.

Fixation par 2 supports muraux sous le dossier
et 2 consoles Ø 42 mm avec vérins pour réglage de l'horizontalité.

Bac 400 x 400 x 250 mm avec tube surverse.

Robinetterie mélangeuse réf. 230 300 fournie.



404 893

Table du chef suspendue	Dim. l x L hors-tout (mm)	avec bac à gauche		avec bac à droite	
		réf.	prix	réf.	prix
avec robinet	700 x 1000	404 891	1175 €	404 901	1175 €
avec robinet	700 x 1200	404 892	1187 €	404 902	1187 €
avec robinet	700 x 1400	404 893	1235 €	404 903	1235 €
avec robinet	700 x 1600	404 895	1283 €	404 905	1283 €
avec robinet	700 x 1800	404 896	1340 €	404 906	1340 €
avec robinet	700 x 2000	404 897	1343 €	404 907	1343 €

TABLES DU CHEF SUSPENDUES SANS ROBINET



404 913

Table du chef suspendue	Dim. l x L hors-tout (mm)	avec bac à gauche		avec bac à droite	
		réf.	prix	réf.	prix
sans robinet	700 x 1000	404 911	1066 €	404 931	1066 €
sans robinet	700 x 1200	404 912	1078 €	404 932	1078 €
sans robinet	700 x 1400	404 913	1126 €	404 933	1126 €
sans robinet	700 x 1600	404 915	1174 €	404 935	1174 €
sans robinet	700 x 1800	404 916	1231 €	404 936	1231 €
sans robinet	700 x 2000	404 917	1234 €	404 937	1234 €

Obturation du trou Ø 33 mm : réf. 272 152 - prix h.t. : **12 €**

Coins soudés
et brossés

TABLES INOX TS 15N SUR-MESURE

Dessus épaisseur 15/10^{ème} mm. Même conception que les tables standards.
Au delà de 2500 mm : 6 pieds. Marque NF Hygiène Alimentaire.
Longueurs supérieures à 2800 mm : nous consulter
(longueur maxi : 3800 mm).



604 025

LARGEUR 600 MM

Longueurs hors-tout (mm)	centrales		centrales avec étagère		à dossieret		à dossieret avec étagère	
	réf.	prix h.t	réf.	prix h.t	réf.	prix h.t	réf.	prix h.t
600 à 1000	604 016	612 €	604 066	742 €	604 116	677 €	604 166	803 €
1001 à 1200	604 017	652 €	604 067	781 €	604 117	686 €	604 167	817 €
1201 à 1400	604 018	695 €	604 068	858 €	604 118	749 €	604 168	911 €
1401 à 1600	604 019	745 €	604 069	929 €	604 119	803 €	604 169	987 €
1601 à 1800	604 020	770 €	604 070	983 €	604 120	873 €	604 170	1087 €
1801 à 2000	604 021	814 €	604 071	1040 €	604 121	882 €	604 171	1108 €
2001 à 2200	604 022	890 €	604 072	1209 €	604 122	950 €	604 172	1268 €
2201 à 2400	604 023	970 €	604 073	1319 €	604 123	1014 €	604 173	1366 €
2401 à 2600	604 024	1147 €	604 074	1570 €	604 124	1184 €	604 174	1613 €
2601 à 2800	604 025	1225 €	604 075	1682 €	604 125	1266 €	604 175	1722 €

LARGEUR 700 MM

Longueurs hors-tout (mm)	centrales		centrales avec étagère		à dossieret		à dossieret avec étagère	
	réf.	prix h.t	réf.	prix h.t	réf.	prix h.t	réf.	prix h.t
600 à 1000	604 001	612 €	604 051	742 €	604 101	677 €	604 151	803 €
1001 à 1200	604 002	652 €	604 052	781 €	604 102	686 €	604 152	817 €
1201 à 1400	604 003	695 €	604 053	858 €	604 103	749 €	604 153	911 €
1401 à 1600	604 004	745 €	604 054	929 €	604 104	803 €	604 154	987 €
1601 à 1800	604 005	770 €	604 055	983 €	604 105	873 €	604 155	1087 €
1801 à 2000	604 006	814 €	604 056	1040 €	604 106	882 €	604 156	1108 €
2001 à 2200	604 007	890 €	604 057	1209 €	604 107	950 €	604 157	1268 €
2201 à 2400	604 008	970 €	604 058	1319 €	604 108	1014 €	604 158	1366 €
2401 à 2600	604 009	1147 €	604 059	1570 €	604 109	1184 €	604 159	1613 €
2601 à 2800	604 010	1225 €	604 060	1682 €	604 110	1266 €	604 160	1722 €

LARGEUR 800 MM

Longueurs hors-tout (mm)	centrales		centrales avec étagère		à dossieret		à dossieret avec étagère	
	réf.	prix h.t	réf.	prix h.t	réf.	prix h.t	réf.	prix h.t
600 à 1000	604 031	639 €	604 081	770 €	604 131	706 €	604 181	821 €
1001 à 1200	604 032	679 €	604 082	816 €	604 132	717 €	604 182	855 €
1201 à 1400	604 033	725 €	604 083	877 €	604 133	780 €	604 183	936 €
1401 à 1600	604 034	773 €	604 084	946 €	604 134	839 €	604 184	1011 €
1601 à 1800	604 035	800 €	604 085	1001 €	604 135	909 €	604 185	1108 €
1801 à 2000	604 036	849 €	604 086	1060 €	604 136	916 €	604 186	1131 €
2001 à 2200	604 037	929 €	604 087	1225 €	604 137	987 €	604 187	1285 €
2201 à 2400	604 038	1011 €	604 088	1384 €	604 138	1057 €	604 188	1430 €
2401 à 2600	604 039	1196 €	604 089	1664 €	604 139	1234 €	604 189	1700 €
2601 à 2800	604 040	1278 €	604 090	1780 €	604 140	1313 €	604 190	1816 €

Etagère inférieure perforée sur-mesure, le mètre linéaire, réf. 701 074, prix h.t. 158 €

TABLES DU CHEF TS 15N SUR-MESURE - LARGEUR 700 MM

Dessus épaisseur 15/10^{ème} mm. Bac 400 x 400 x 250 mm avec tube surverse et robinetterie mélangeuse (trou Ø 33 mm). 6 pieds à partir de 2500 mm. Préciser à la commande : bac à droite ou bac à gauche. Longueurs supérieures à 2800 mm : nous consulter (longueur maxi : 3800 mm)



604 305

Longueurs hors-tout (mm)	à dossier		à dossier avec étagère	
	réf.	prix	réf.	prix
600 à 1000	604 301	1162 €	604 351	1292 €
1001 à 1200	604 302	1176 €	604 352	1308 €
1201 à 1400	604 303	1240 €	604 353	1402 €
1401 à 1600	604 304	1292 €	604 354	1476 €
1601 à 1800	604 305	1362 €	604 355	1575 €
1801 à 2000	604 306	1370 €	604 356	1595 €
2001 à 2200	604 307	1435 €	604 357	1760 €
2201 à 2400	604 308	1505 €	604 358	1853 €
2401 à 2600	604 309	1674 €	604 359	2099 €
2601 à 2800	604 310	1754 €	604 360	2209 €

TABLES INOX TS 15N SUSPENDUES SUR-MESURE - LARGEUR 700 MM

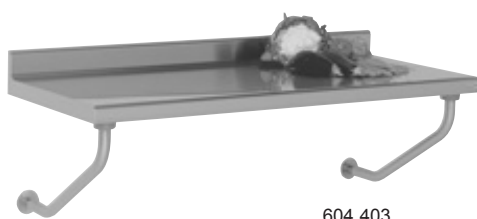

604 403



604 453

Longueurs hors-tout (mm)	tables suspendues à dossier		tables du chef suspendues à dossier	
	réf.	NF prix	réf.	prix
600 à 1000	604 401	817 €	604 451	1308 €
1001 à 1200	604 402	860 €	604 452	1349 €
1201 à 1400	604 403	917 €	604 453	1410 €
1401 à 1600	604 404	975 €	604 454	1462 €
1601 à 1800	604 405	1019 €	604 455	1507 €
1801 à 2000	604 406	1055 €	604 456	1544 €
2001 à 2200	604 407	1121 €	604 457	1608 €
2201 à 2400	604 408	1395 €	604 458	1882 €
2401 à 2600	604 409	1532 €	604 459	2023 €
2601 à 2800	604 410	1616 €	604 460	2103 €

Minoration de - 109 € pour robinetterie non fournie - réf. 701 010
Dans ce cas, préciser le Ø de perçage (monotrou - bitrou) ou non perçage (robinetterie murale)

AUTRES LARGEURS

(tables suspendues : uniquement 600 - 700 - 800 mm)

< 600 mm	même prix que les tables sur mesure largeur 700 mm
800 mm	+ 5 % sur prix des tables sur mesure largeur 700 mm
900 mm	+ 10 % sur prix des tables sur mesure largeur 700 mm
1000 mm	+ 15 % sur prix des tables sur mesure largeur 700 mm
> 1000 mm	nous consulter (largeur maxi : 1300 mm)

TABLES SEMI-SUSPENDUES SUR-MESURE - LARGEUR 700 MM

Tables à dossier, fixation murale à l'arrière, 2 pieds à l'avant (3 pieds à partir de 2500 mm). Dessus épaisseur 15/10^{ème} de mm. Même prix que les tables suspendues sur mesure.

ETAGERES SUPERIEURES POUR TABLES INOX



809 022

Acier inoxydable. Montants en tubes cylindriques Ø 32 mm.
Plateaux réglables inox brossé, épaisseur 12/10^{ème} mm,
largeur 300 mm, hauteur 400 mm (1 niveau), 600 mm (2 niveaux).

Désignation	Etagères 1 niveau réf. prix	Etagères 2 niveaux réf. prix
étagère pour table longueur 1000 mm	809 010 234 €	809 020 354 €
étagère pour table longueur 1200 mm	809 011 263 €	809 021 384 €
étagère pour table longueur 1400 mm	809 012 270 €	809 022 397 €
étagère pour table longueur 1500 mm	809 019 280 €	809 029 411 €
étagère pour table longueur 1600 mm	809 013 284 €	809 023 417 €
étagère pour table longueur 1800 mm	809 014 292 €	809 024 431 €
étagère pour table longueur 2000 mm	809 015 303 €	809 025 443 €
étagère pour table longueur 2200 mm	809 016 353 €	809 026 454 €

Autres longueurs : prendre le prix de la longueur supérieure

Suppléments à ajouter au prix des tables sur-mesure

Les suppléments ci-dessous font l'objet d'une fabrication unitaire spéciale lancée à la commande.

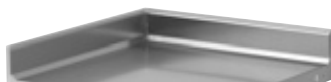

dossieret latéral plié - 701 001



bac soudé - 701 051

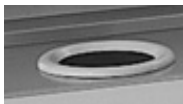

trou-vide déchets + collerette
701 102



couvercle inox - 230 158

Désignation	Référence	Prix h.t.
dossieret latéral plié à droite	701 001	277 €
dossieret latéral plié à gauche	701 002	277 €
extrémité biaise (en prévoir 2 pour les tables avec étagère)	701 003	125 €
encoche pour piliers	701 004	185 €
bords anti-ruissellement	701 005	247 €
2 pieds supplémentaires centraux pour étagère inférieure plus courte	701 007	148 €
supplément pour dessus épaisseur 20/10° mm (dossieret non rayonné)		
- pour tables longueur jusqu'à 1800 mm, le mètre linéaire	701 008	126 €
- pour tables longueur supérieure à 1800 mm, le mètre linéaire	701 009	117 €
bac soudé 310 x 510 x 215 mm (GN 1/1)	701 030	411 €
bac soudé 400 x 400 x 250 mm avec surverse (1)	701 051	411 €
bac soudé 500 x 400 x 300 mm avec surverse (1)	701 032	513 €
bac soudé 500 x 500 x 300 mm avec surverse (1)	701 052	537 €
bac soudé 600 x 500 x 300 mm avec surverse (1)	701 053	607 €
bac soudé cylindrique Ø 300 mm, prof. 160 mm avec surverse (1)	701 033	480 €
trou vide-déchets avec bords tombés Ø 150 mm	701 101	61 €
trou vide-déchets avec bords tombés Ø 250 mm + collerette caoutchouc Ø 190 - 280 mm (préciser l'emplacement)	701 102	80 €
collerette caoutchouc Ø 190 - 280 mm pour trou Ø 250 mm	230 157	37 €
couvercle inox pour vide-déchets Ø 280 mm	230 158	72 €
évacuation tube inox sur caniveau	701 110	110 €

(1) Préciser à la commande : bac à droite ou bac à gauche et le diamètre de perçage pour le robinet (monotrou - bitrou) ou non perçage (robinetterie murale)

Suppléments pour tables standard ou sur-mesure

Désignation	Référence	Prix h.t.
4 butoirs d'angle	701 207	128 €
2 butées arrière	701 206	80 €
dossieret latéral rapporté à droite (+ 20 mm)	701 012	147 €
dossieret latéral rapporté à gauche (+ 20 mm)	701 013	147 €
piètement avec vérins inox	701 070	99 €

TABLETTE D'ANGLE

Tablette épaisseur 15/10^{ème} mm doublée par panneau stratifié avec chants plaqués. Dossieret rayonné hauteur 100 mm.
Fixation par 2 supports muraux sous le dossieret et par boulonnage sur les tables adjacentes.



509 005

Désignation	Dim. L x l hors-tout (mm)	Référence	Prix h.t.
tablette d'angle	700 x 700	509 005	509 €

ACCESSOIRES POUR TABLES INOX



tiroir 809 501



robinetterie 230 300



robinetterie 806 730



230 241

230 245



tiroir avec serrure

barre longitudinale

entretoise

801 953



801 956

801 959



table semi-mobile
701 203

Désignation	Référence	Prix h.t.
tiroir avec façade + bac GN 1/1 polyéthylène pour tables largeur 700 mm (1)	<u>809 501</u>	211 €
tiroir avec façade + bac GN 1/1 polyéthylène, largeur réglable (1)	<u>809 504</u>	231 €
tiroir avec façade + bac GN 1/1 polyéthylène, largeur réglable + serrure (1)	<u>819 504</u>	297 €
tiroir avec façade + bac GN 1/1 polycarbonate pour tables largeur 700 mm (1)	<u>849 501</u>	209 €
tiroir avec façade + bac GN 1/1 polycarbonate, largeur réglable (1)	<u>849 504</u>	238 €
tiroir avec façade + bac GN 1/1 inox pour tables largeur 700 mm (1)	<u>829 501</u>	221 €
tiroir avec façade + bac GN 1/1 inox, largeur réglable (1)	<u>829 504</u>	251 €
robinetterie mélangeuse 15 x 21, débit 30 l/mn	<u>230 300</u>	109 €
robinetterie mélangeuse 1/4 tour Chavonnet 5640 T3, débit 30 l/mn	<u>806 730</u>	354 €
douchette 1 eau	<u>230 240</u>	351 €
douchette mélangeuse	<u>230 241</u>	398 €
douchette mélangeuse + col de cygne	<u>230 245</u>	519 €
commande au genou sur table du chef + rejet	701 054	270 €
supplément siphon laiton	<u>272 110</u>	33 €
habillage cache-bac sur 3 côtés	701 055	308 €
2 entretoises pour tables largeur 600 mm (à commander avec la table)	809 131	50 €
2 entretoises pour tables largeur 700 mm (à commander avec la table)	<u>809 132</u>	50 €
2 entretoises pour tables largeur 800 mm (à commander avec la table)	809 133	50 €
2 entretoises pour tables sur roues largeur 600 mm (à commander avec la table)	809 134	50 €
2 entretoises pour tables sur roues largeur 700 mm (à commander avec la table)	<u>809 135</u>	50 €
2 entretoises pour tables sur roues largeur 800 mm (à commander avec la table)	809 136	50 €
tube surverse et crépine	<u>806 688</u>	121 €
barre longitudinale longueur 600 mm crochetable sur entretoises, l'unité	809 150	54 €
barre longitudinale longueur 700 mm crochetable sur entretoises, l'unité	809 149	55 €
barre longitudinale longueur 1000 mm crochetable sur entretoises, l'unité	<u>809 151</u>	56 €
barre longitudinale longueur 1200 mm crochetable sur entretoises, l'unité	<u>809 152</u>	58 €
barre longitudinale longueur 1400 mm crochetable sur entretoises, l'unité	<u>809 153</u>	62 €
barre longitudinale longueur 1500 mm crochetable sur entretoises, l'unité	809 154	64 €
barre longitudinale longueur 1600 mm crochetable sur entretoises, l'unité	809 155	65 €
barre longitudinale longueur 1800 mm crochetable sur entretoises, l'unité	809 156	70 €
barre longitudinale longueur 2000 mm crochetable sur entretoises, l'unité	809 157	72 €
barre longitudinale longueur 2200 mm crochetable sur entretoises, l'unité	809 158	75 €
barre longitudinale longueur 2400 mm crochetable sur entretoises, l'unité	809 159	97 €
plaque 600 x 600 mm en polyéthylène sur patins, posée sur la table	801 953	160 €
cadre à glissières GN 1/1 5 niveaux à fixer sur le cadre de la table (2)	801 956	405 €
bloc 3 tiroirs à fixer sur le cadre de la table (largeur 700 mm)	<u>801 959</u>	812 €
suppléments à ajouter au prix des tables sur pieds :		
- table avec 4 roues pivotantes Ø 125 mm à chape polyamide dont 2 à frein	701 201	149 €
- table avec 4 roues pivotantes Ø 125 mm à chape inox dont 2 à frein	701 204	221 €
- table semi-mobile, 2 roues pivotantes Ø 125 mm à chape polyamide + 2 butées arrière	701 203	117 €
- table semi-mobile, 2 roues pivotantes Ø 125 mm chape polyamide dont 2 à frein + butées arrière	701 223	124 €
- table semi-mobile, 2 roues pivotantes Ø 125 mm à chape inox + butées arrière	701 224	124 €
- table semi-mobile, 2 roues pivotantes Ø 125 mm chape inox dont 2 à frein + butées arrière	701 225	132 €

(1) pour tables longueur mini 700 mm (tables du chef 1200 mm)
(2) pour tables de largeur 700 mm et de longueur minimum 800 mm.

Pour bacs GN 1/1.
Construction soudée en acier inoxydable avec habillage 3 côtés, profondeur 700 mm, hauteur 900 mm (tables sur pieds).
Dessus épaisseur 15/10^{ème} mm.
Douchette en option.



801 961

Dessus débordant pour fixation aisée des ouvre-boîtes.

TABLES DE DEBOITAGE STANDARD

Désignation	Dim. l x L hors-tout (mm)	Avec bac à gauche Référence	Prix h.t.	Avec bac à droite Référence	Prix h.t.
table sur pieds, capacité 2 bacs	700 x 1200	<u>801 961</u>	1235 €	801 966	1235 €
table sur pieds, capacité 3 bacs	700 x 1500	<u>801 962</u>	1414 €	801 967	1414 €
table sur pieds, capacité 4 bacs	700 x 1800	<u>801 963</u>	1644 €	801 968	1644 €
table suspendue, capacité 2 bacs	700 x 1200	801 971	1674 €	801 974	1674 €
table suspendue, capacité 3 bacs	700 x 1500	801 972	1869 €	801 975	1869 €
table suspendue, capacité 4 bacs	700 x 1800	801 973	2017 €	801 976	2017 €

TABLES DE DEBOITAGE SUR PIED SUR-MESURE

Longueurs (mm)	Capacité 2 bacs GN 1/1		Capacité 3 bacs GN 1/1		Capacité 4 bacs GN 1/1	
	Réf.	Prix	Réf.	Prix	Réf.	Prix
1000 à 1200	604 620	1777 €	-		-	
1201 à 1400	604 621	1853 €	604 630	2165 €	-	
1401 à 1600	604 622	1929 €	604 631	2240 €	604 640	2431 €
1601 à 1800	604 623	2004 €	604 632	2316 €	604 641	2508 €
1801 à 2000	604 624	2079 €	604 633	2391 €	604 642	2583 €
2001 à 2200	604 625	2154 €	604 634	2467 €	604 643	2658 €
2201 à 2400	604 626	2233 €	604 635	2543 €	604 644	2733 €
2401 à 2600	604 627	2307 €	604 636	2618 €	604 645	2808 €

Table de débottage semi-suspendue ou suspendue sur-mesure : majorer le prix des tables de débottage sur pieds sur-mesure de 30 %

TABLES ROULANTES

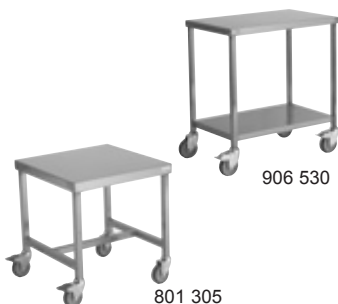

906 530

801 305

Construction soudée en acier inoxydable.
4 roues pivotantes Ø 125 mm, à chape en acier électrozingué, dont 2 à freins (sauf réf. 801 305, roues Ø 80 mm).

Désignation	Dim. l x L hors-tout (mm)	Référence	Prix h.t.
table roulante avec étagère	500 x 800 x 850	<u>906 530</u>	518 €
table roulante avec étagère	670 x 500 x 750	<u>801 300</u>	478 €
table roulante	450 x 450 x 480	<u>801 305</u>	383 €

TABLES PORTE-MACHINE



803 473

803 474

Construction soudée en acier inoxydable avec étagère.

Désignation	Dim. l x L hors-tout (mm)	Référence	Prix h.t.
table porte-machine	600 x 800 x 700	<u>803 472</u>	488 €
table porte-machine	600 x 600 x 850	<u>803 473</u>	410 €
table porte-machine sur roues	600 x 600 x 850	<u>803 474</u>	514 €

TABLES DE DECOUPE

expédition sous 48h
références souignées

NF



809 751

NF



809 776

NF



809 785



809 780

NF



809 791

Construction en acier inoxydable. Pieds 35 x 35 mm avec vérins anti-glissement. Ceinture 60 x 30 mm. Hauteur 900 mm. Plaque de découpe amovible en polyéthylène, épaisseur 25 mm.

TABLES DESSUS POLYETHYLENE

NF

Marque NF - Hygiène Alimentaire

Désignation	Dim. l x L hors-tout (mm)	Tables avec piétement soudé réf.		Tables livrées à plat réf.	
		réf.	prix h.t.	réf.	prix h.t.
table dessus polyéthylène	600 x 600	809 750	583 €	809 701	603 €
table dessus polyéthylène	600 x 1200	809 751	631 €	809 702	652 €
table dessus polyéthylène	600 x 1500	809 752	772 €	809 703	798 €
table dessus polyéthylène	600 x 2000	809 753	911 €	809 704	940 €
table dessus polyéthylène	700 x 1000	809 760	689 €	809 705	710 €
table dessus polyéthylène	700 x 1500	809 761	801 €	809 706	827 €
table dessus polyéthylène	700 x 2000	809 762	932 €	809 707	991 €
table mixte alaise inox + dossier	700 x 1200	809 773	794 €	809 711	891 €
table mixte alaise inox + dossier	700 x 1500	809 774	911 €	809 712	1035 €
table avec alaise centrale inox	1200 x 2000	809 776	1586 €	809 713	1638 €

BILLOTS SUR PIEDS ET COMBINES BILLOTS

Billots épaisseur 100 mm.

Désignation	Dim. l x L hors-tout (mm)	piétement soudé		livrés à plat	
		réf.	prix h.t.	réf.	prix h.t.
billot bois pour laboratoire	600 x 600	809 785	941 €	809 722	994 €
billot bois pour surface de vente	600 x 600	809 786	941 €	809 723	994 €
billot polyéthylène	600 x 600	809 780	953 €	809 721	1005 €
combiné billot bois pour laboratoire	600 x 1200	809 795	1335 €	809 731	1401 €
combiné billot bois pour laboratoire	600 x 1500	809 796	1424 €	809 732	1485 €
combiné billot bois pour laboratoire	600 x 1800	809 797	1505 €	809 733	1610 €
combiné billot polyéthylène	600 x 1200	809 790	1357 €	809 734	1408 €
combiné billot polyéthylène	600 x 1500	809 791	1438 €	809 735	1486 €
combiné billot polyéthylène	600 x 1800	809 792	1610 €	809 736	1668 €

ACCESSOIRES AMOVIBLES

Désignation	Référence	Prix h.t.
dossier pour table longueur 1200 mm (1)	809 741	102 €
dossier pour table longueur 1500 mm	809 742	117 €
dossier pour table longueur 2000 mm	809 743	169 €
tiroir (préciser l'emplacement) (2)	701 407	159 €
porte-couteaux latéral	809 747	114 €
coutelière frontale	809 506	158 €
porte-couteaux magnétique, longueur 500 mm	228 400	34 €
dévidoir à ficelle	809 746	79 €
étagère inférieure, le mètre linéaire	701 408	122 €
barre longitudinale pour tables longueur 600 mm	809 737	56 €
barre longitudinale pour tables longueur 1000 mm	809 744	60 €
barre longitudinale pour tables longueur 1200 mm	809 738	62 €
barre longitudinale pour tables longueur 1500 mm	809 739	67 €
barre longitudinale pour tables longueur 2000 mm	809 740	84 €
supplément pour tables avec roulettes Ø 125 mm dont 2 à freins (2)	701 402	215 €

(1) Dossier pour combiné billot, nous consulter.

(2) Le montage du tiroir ou des roulettes nécessite une adaptation sur la table. C'est pourquoi, ils doivent être nécessairement commandés en même temps que la table.



809 506



228 400



232 650



906 452

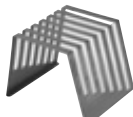

900 400



252 004

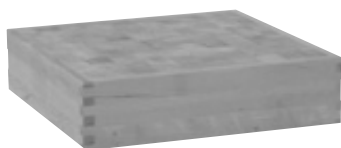

232 231



809 097

PLAQUES POLYETHYLENE BLANC EPAISSEUR 25 MM

Longueur plaques polyéthylène	Largeur 400 mm		Largeur 500 mm		Largeur 600 mm		Largeur 700 mm	
	Réf.	Prix	Réf.	Prix	Réf.	Prix	Réf.	Prix
500 mm	<u>232 602</u>	58 €	232 604	72 €	-	-	-	-
600 mm	232 667	93 €	-	-	232 650	109 €	-	-
1000 mm	-	-	-	-	-	-	232 658	206 €
1200 mm	232 666	149 €	-	-	232 662	212 €	-	-
1500 mm	-	-	232 651	226 €	232 645	273 €	232 659	309 €
2000 mm	-	-	232 655	299 €	-	-	232 660	413 €

Autres dimensions, le m² : 348 €

Désignation	Référence	Prix h.t.
plaque de découpe + tasseaux (400 x 500 x 25 mm)	<u>906 452</u>	101 €
4 patins caoutchouc montés sur plaque de découpe	701 461	51 €
support pour 6 plaques polyéthylène épaisseur 12 mm	900 400	31 €
support pour 6 plaques polyéthylène épaisseur 25 mm	900 401	32 €

BILLOTS

Désignation	Dim. l x L hors-tout (mm)	Référence	Prix h.t.
billet polyéthylène hauteur 100 mm	600 x 600	<u>252 004</u>	458 €
billet polyéthylène hauteur 100 mm réhaussé à 150 mm	600 x 600	<u>803 200</u>	552 €
billet bois hauteur 100 mm pour laboratoire	600 x 600	<u>232 230</u>	359 €
billet bois hauteur 100 mm pour surface de vente	600 x 600	232 227	359 €
billet bois hauteur 150 mm pour laboratoire	600 x 600	<u>232 231</u>	499 €
billet bois hauteur 150 mm pour surface de vente	600 x 600	232 228	499 €

AUTRES TABLES

Désignation	Dim. l x L x h hors-tout (mm)	Référence	Prix h.t.
table de poussage 4 bords anti-ruissellement	700 x 1500 x 900	809 095	1032 €
table de dessouvidage et triperie	700 x 1500 x 900	<u>809 097</u>	1403 €

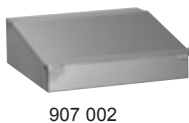

PUPITRES

Construction inox. Dessus coffre avec couvercle rabattable formant plan de travail incliné.

Désignation	Hauteur (mm)	Dim. L x l x h hors-tout (mm)	Référence	Prix h.t.
pupitre sur pieds	1300	510 x 565	<u>907 001</u>	518 €
pupitre sur roulettes	1300	515 x 565	907 011	666 €
pupitre sur roulettes avec tiroir fermant à clé	1300	515 x 565	907 010	1231 €
pupitre mural	170	500 x 450	<u>907 002</u>	510 €

TABLES

CONVOYEURS BOUCHERIE A ROULEAUX



Conveyeur à châssis inox, axes et billes inox, largeur hors-tout 530 mm, longueurs par multiples de 500 mm

Désignation	Dim. L x l x h hors-tout (mm)	Référence	Prix h.t.
1 niveau	le mètre	702 251	464 €
2 niveaux	le mètre	702 252	769 €
3 niveaux	le mètre	702 253	1073 €
étagère supérieure sur convoyeur	le mètre	702 254	169 €
support panier à barquettes sur convoyeur	le mètre	702 255	270 €
virage à 90° à galets	1340 x 1340	702 256	1351 €
structure porte-panier longueur 1200 mm fixée sur table inox		702 257	448 €
supports muraux pour panier porte-barquettes (le lot de 2)		906 425	76 €
panier porte-barquettes inox	1200 x 380 x 510	<u>906 380</u>	234 €



PORTIQUES EN ACIER GALVANISE

Poteaux en tube 60 x 60 x 3 mm, traverses supérieures IPE de 120 mm. Barres d'accrochage en méplats de 80 x 10 écartées de 500 mm. Croisillons de contreventement en plats de 40 x 6 mm. Charge : 400 kg au m². Hauteur 2200 mm. Réalisation sur plan.

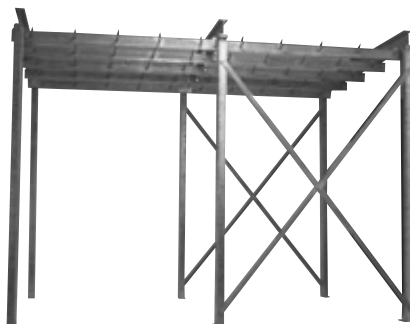

Désignation	Référence	Prix h.t.
surface portique < 5 m ²	- le m ²	702 301 sur devis
surface portique de 5 m ² à 8 m ²	- le m ²	702 302 595 €
surface portique > 8 m ²	- le m ²	702 303 544 €
supplément crochet fixe (dent de loup)*	- l'unité	702 311 17 €
crochet coulissant amovible	- l'unité	<u>228 340</u> 13 €

(*) crochets à monter

LES + TOURNUS



Egouttoir nervuré et penté à bords anti-ruissellement.



Dosseret de hauteur 100 mm.



Confort acoustique : bacs et égouttoirs insonorisés.



Esthétique :
bandeau avant rayonné semblable à ceux des tables et meubles.
Cache-bacs.

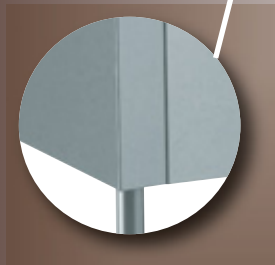

Hygiène :
habillages 3 faces masquant totalement les bacs.



Facilité de montage :
structure livrée à plat, assemblage par vis.

LARGE GAMME : bacs emboutis et chaudronnés
SUPPLEMENTS : dosseret latéral plié ou rapporté, commande au genou, roues

**Coins soudés
et brossés**

PLONGES



PLONGES

SOMMAIRE

Plonges	p 48	Plonges à batterie	p 51
Plonges avec étagère	p 49	Plonges sur-mesure	p 52
Plonges suspendues	p 50	Plonges semi-suspendues	p 53
Plonges pour lave-vaisselle encastré	p 50	Accessoires pour plonges	p 54
Plonges sur placard	p 51	Suppléments pour plonges	p 55



PLONGES

Construction en acier inoxydable.

Hauteur 900 mm (hauteur 850 mm sur demande).

Bandeau avant et dossier rayonnés semblables à ceux des tables et meubles inox.

Dossier de hauteur 100 mm. Habillage 3 faces.

Piètement tube inox Ø 45 mm avec vérins, en retrait à l'arrière de 80 mm.

Egouttoirs nervurés, bords anti-ruissellement.

Bac et égouttoirs insonorisés.

Livraison à plat sous carton, avec tube surverse, siphon.

Au choix : avec ou sans robinetterie mélangeuse.

Trou Ø 33 mm (obturé) pour robinetterie.

Coins soudés
et brossés



816 662



816 672



816 676



816 686

PLONGES AVEC BAC 500 X 400 X 250 MM

Désignation	Dim. l x L hors-tout (mm)	sans robinet		avec robinet (réf. 230 300)	
		réf.	prix	réf.	prix
plonge 1 bac + 1 égouttoir à droite	600 x 1200	806 661	782 €	816 661	891 €
plonge 1 bac + 1 égouttoir à gauche	600 x 1200	806 662	782 €	816 662	891 €
plonge 2 bacs	600 x 1200	806 663	1001 €	816 663	1110 €
plonge 2 bacs + 1 égouttoir à droite	600 x 1800	806 664	1121 €	816 664	1230 €
plonge 2 bacs + 1 égouttoir à gauche	600 x 1800	806 665	1121 €	816 665	1230 €

PLONGES AVEC BAC 500 X 500 X 300 MM

Désignation	Dim. l x L hors-tout (mm)	sans robinet		avec robinet (réf. 230 300)	
		réf.	prix	réf.	prix
plonge 1 bac	700 x 700	806 670	692 €	816 670	801 €
plonge 1 bac + 1 égouttoir à droite	700 x 1200	806 671	789 €	816 671	898 €
plonge 1 bac + 1 égouttoir à gauche	700 x 1200	806 672	789 €	816 672	898 €
plonge 2 bacs	700 x 1200	806 673	1009 €	816 673	1118 €
plonge 2 bacs + 1 égouttoir à droite	700 x 1600	806 677	1094 €	816 677	1203 €
plonge 2 bacs + 1 égouttoir à gauche	700 x 1600	806 678	1094 €	816 678	1203 €
plonge 2 bacs + 1 égouttoir à droite	700 x 1800	806 674	1125 €	816 674	1234 €
plonge 2 bacs + 1 égouttoir à gauche	700 x 1800	806 675	1125 €	816 675	1234 €
plonge 3 bacs	700 x 1900	806 676	1565 €	816 676*	1783 €

* comporte 2 robinets

PLONGES AVEC BAC 600 X 500 X 320 MM

Désignation	Dim. l x L hors-tout (mm)	sans robinet		avec robinet (réf. 230 300)	
		réf.	prix	réf.	prix
plonge 1 bac	700 x 800	806 680	738 €	816 680	847 €
plonge 1 bac + 1 égouttoir à droite	700 x 1400	806 681	829 €	816 681	938 €
plonge 1 bac + 1 égouttoir à gauche	700 x 1400	806 682	829 €	816 682	938 €
plonge 2 bacs	700 x 1400	806 683	1095 €	816 683	1204 €
plonge 2 bacs + 1 égouttoir à droite	700 x 1900	806 684	1189 €	816 684	1298 €
plonge 2 bacs + 1 égouttoir à gauche	700 x 1900	806 685	1189 €	816 685	1298 €
plonge 2 bacs + 2 égouttoirs	700 x 2400	806 686	1328 €	816 686	1437 €

PLONGES AVEC ETAGERE



Coins soudés
et brossés

PLONGES AVEC BAC 500 X 400 X 250 MM + ETAGERE

Désignation	Dim. l x L hors-tout (mm)	sans robinet		avec robinet (réf. 230 300)	
		réf.	prix	réf.	prix
plonge 1 bac + 1 égouttoir à droite	600 x 1200	826 661	892 €	836 661	1001 €
plonge 1 bac + 1 égouttoir à gauche	600 x 1200	826 662	892 €	836 662	1001 €
plonge 2 bacs	600 x 1200	826 663	1111 €	836 663	1220 €
plonge 2 bacs + 1 égouttoir à droite	600 x 1800	826 664	1283 €	836 664	1392 €
plonge 2 bacs + 1 égouttoir à gauche	600 x 1800	826 665	1283 €	836 665	1392 €

PLONGES AVEC BAC 500 X 500 X 300 MM + ETAGERE



836 672

Désignation	Dim. l x L hors-tout (mm)	sans robinet		avec robinet (réf. 230 300)	
		réf.	prix	réf.	prix
plonge 1 bac	700 x 700	826 670	795 €	836 670	904 €
plonge 1 bac + 1 égouttoir à droite	700 x 1200	826 671	903 €	836 671	1012 €
plonge 1 bac + 1 égouttoir à gauche	700 x 1200	826 672	903 €	836 672	1012 €
plonge 2 bacs	700 x 1200	826 673	1120 €	836 673	1229 €
plonge 2 bacs + 1 égouttoir à droite	700 x 1600	826 677	1235 €	836 677	1344 €
plonge 2 bacs + 1 égouttoir à gauche	700 x 1600	826 678	1235 €	836 678	1344 €
plonge 2 bacs + 1 égouttoir à droite	700 x 1800	826 674	1288 €	836 674	1397 €
plonge 2 bacs + 1 égouttoir à gauche	700 x 1800	826 675	1288 €	836 675	1397 €
plonge 3 bacs	700 x 1900	826 676	1745 €	836 676*	1963 €

* comporte 2 robinets

PLONGES AVEC BAC 600 X 500 X 320 MM + ETAGERE



826 682

Désignation	Dim. l x L hors-tout (mm)	sans robinet		avec robinet (réf. 230 300)	
		réf.	prix	réf.	prix
plonge 1 bac	700 x 800	826 680	842 €	836 680	951 €
plonge 1 bac + 1 égouttoir à droite	700 x 1400	826 681	956 €	836 681	1065 €
plonge 1 bac + 1 égouttoir à gauche	700 x 1400	826 682	956 €	836 682	1065 €
plonge 2 bacs	700 x 1400	826 683	1224 €	836 683	1333 €
plonge 2 bacs + 1 égouttoir à droite	700 x 1900	826 684	1369 €	836 684	1478 €
plonge 2 bacs + 1 égouttoir à gauche	700 x 1900	826 685	1369 €	836 685	1478 €
plonge 2 bacs + 2 égouttoirs	700 x 2400	826 686	1632 €	836 686	1741 €

PLONGES SUSPENDUES

Construction en acier inoxydable avec dossier de hauteur 100 mm.

Bandeau avant et dossier rayonnés semblables à ceux des tables et meubles inox.

Habillage 3 faces. Egouttoirs nervurés, bords anti-ruissellement.

Bac et égouttoirs insonorisés.

Fixation par 2 ou 3 supports muraux sous le dossier, avec 2 vérins pour réglage de l'horizontalité.

Livraison à plat sous carton, avec tube surverse, siphon.

Au choix : avec ou sans robinetterie mélangeuse (réf. 230 300).

Trou Ø 33 mm (obturé) pour robinetterie.

Coins soudés
et brossés



816 623

PLONGES AVEC BAC 500 X 500 X 300 MM

Désignation	Dim. l x L hors-tout (mm)	sans robinet		avec robinet (réf. 230 300)	
		réf.	prix	réf.	prix
plonge 1 bac	700 x 700	806 620	785 €	816 620	894 €
plonge 1 bac + 1 égouttoir à droite	700 x 1200	806 621	894 €	816 621	1003 €
plonge 1 bac + 1 égouttoir à gauche	700 x 1200	806 622	894 €	816 622	1003 €
plonge 2 bacs	700 x 1200	806 623	1119 €	816 623	1228 €
plonge 2 bacs + 1 égouttoir à droite	700 x 1800	806 624	1382 €	816 624	1491 €
plonge 2 bacs + 1 égouttoir à gauche	700 x 1800	806 625	1382 €	816 625	1491 €



816 631

PLONGES AVEC BAC 600 X 500 X 320 MM

Désignation	Dim. l x L hors-tout (mm)	sans robinet		avec robinet (réf. 230 300)	
		réf.	prix	réf.	prix
plonge 1 bac	700 x 800	806 630	844 €	816 630	953 €
plonge 1 bac + 1 égouttoir à droite	700 x 1400	806 631	1137 €	816 631	1246 €
plonge 1 bac + 1 égouttoir à gauche	700 x 1400	806 632	1137 €	816 632	1246 €
plonge 2 bacs	700 x 1400	806 633	1275 €	816 633	1384 €
plonge 2 bacs + 1 égouttoir à droite	700 x 1900	806 634	1410 €	816 634	1519 €
plonge 2 bacs + 1 égouttoir à gauche	700 x 1900	806 635	1410 €	816 635	1519 €
plonge 2 bacs + 2 égouttoirs	700 x 2400	806 636	1570 €	816 636	1679 €

PLONGES POUR LAVE-VAISSELLE ENCASTRE

Construction soudée en acier inoxydable, hauteur 900 mm (850 mm sur demande).

Bandeau avant rayonné et dossier rayonnés semblables à ceux des tables et meubles inox.

Dossier de hauteur 100 mm.

Bacs 500 x 500 mm, profondeur 300 mm.

Habillage 3 faces.

Piètement tube inox Ø 45 mm avec vérins, en retrait à l'arrière de 80 mm.

Egouttoir nervuré, bords anti-ruissellement.

Bacs et égouttoirs insonorisés.

Bandeau avant rayonné. Livraison avec tube surverse, siphon.

Au choix : avec ou sans robinetterie mélangeuse (réf. 230 300).

Trou Ø 33 mm (obturé) pour robinetterie.

expédition sous 48h
références souligées



816 594

Désignation	Dim. l x L hors-tout (mm)	sans robinet		avec robinet (réf. 230 300)	
		réf.	prix	réf.	prix
plonge 1 bac + 1 égouttoir à droite	700 x 1200	<u>806 591</u>	898 €	<u>816 591</u>	1007 €
plonge 1 bac + 1 égouttoir à gauche	700 x 1200	<u>806 592</u>	898 €	<u>816 592</u>	1007 €
plonge 2 bacs + 1 égouttoir à droite	700 x 1800	<u>806 594</u>	1206 €	<u>816 594</u>	1315 €
plonge 2 bacs + 1 égouttoir à gauche	700 x 1800	<u>806 595</u>	1206 €	<u>816 595</u>	1315 €

Coins soudés
et brossés

PLONGES SUR PLACARD

Construction soudée en acier inoxydable. Hauteur 900 mm. Bac 500 x 500 x 300 mm. Egouttoir nervuré, bords anti-ruissellement. Dosseret de hauteur 100 mm x 20 mm. Dessus soudé sur la caisse du meuble. Bandeau avant et dosseret rayonnés semblables à ceux des tables et meubles inox. Robinetterie en supplément, trou Ø 33 mm (obturé) pour robinet. Portes coulissantes doublées suspendues sur un rail disposé en partie supérieure, avec butée de fin de course. Piétement inox Ø 60 mm avec vérins à filetage non apparent. Les plonges 1 bac avec égouttoir comportent 1 étagère.

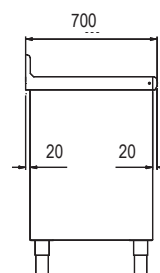

806 794
+ robinet 230 300

Désignation	Dim. l x L (mm)	Référence	Prix h.t.
plonge sur placard 1 bac + 1 égouttoir à droite	700 x 1200	806 791	1852 €
plonge sur placard 1 bac + 1 égouttoir à gauche	700 x 1200	806 792	1852 €
plonge sur placard 2 bacs	700 x 1200	806 793	1892 €
plonge sur placard 2 bacs + 1 égouttoir à droite	700 x 1600	806 794	2206 €
plonge sur placard 2 bacs + 1 égouttoir à gauche	700 x 1600	806 795	2206 €

PLONGES

PLONGES A BATTERIE

Construction soudée en acier inoxydable. Hauteur 900 mm (hauteur 850 mm sur demande). Bandeau avant et dosseret rayonnés semblables à ceux des tables et meubles inox. Dosseret de hauteur 100 mm. Habillage 3 faces. Piétement tube inox Ø 45 mm avec vérins, en retrait à l'arrière de 80 mm. Egouttoirs nervurés, bords anti-ruissellement. Bac et égouttoirs insonorisés. Livraison avec bonde surverse, grille crépine, siphon laiton. Au choix : avec ou sans robinetterie mélangeuse. L'installation d'une étagère basse est déconseillée (espace de rangement insuffisant).



816 864

PLONGES AVEC BAC 760 X 510 X 380 MM

Désignation	Dim. l x L hors-tout (mm)	sans robinet*		avec robinet (réf. 230 300)	
		réf.	prix	réf.	prix
plonge 1 bac	700 x 950	806 860	1531 €	816 860	1640 €
plonge 1 bac + 1 égouttoir à droite	700 x 1500	806 863	1624 €	816 863	1733 €
plonge 1 bac + 1 égouttoir à gauche	700 x 1500	806 864	1624 €	816 864	1733 €
plonge 2 bacs	700 x 1800	806 865	2392 €	816 865	2501 €
plonge 2 bacs + 1 égouttoir à droite	700 x 2500	806 868	2655 €	816 868	2764 €
plonge 2 bacs + 1 égouttoir à gauche	700 x 2500	806 869	2655 €	816 869	2764 €

* préciser à la commande, le Ø du perçage (monotrou - bitrou) ou non perçage (robinetterie murale)



806 874

PLONGES AVEC BAC 800 X 600 X 450 MM

Désignation	Dim. l x L hors-tout (mm)	sans robinet*		avec robinet Chavonnet 5640 T3	
		réf.	prix	réf.	prix
plonge 1 bac	800 x 1000	806 870	1832 €	816 870	2186 €
plonge 1 bac + 1 égouttoir à droite	800 x 1500	806 873	1999 €	816 873	2353 €
plonge 1 bac + 1 égouttoir à gauche	800 x 1500	806 874	1999 €	816 874	2353 €
plonge 2 bacs	800 x 1900	806 875	2920 €	816 875	3274 €
plonge 2 bacs + 1 égouttoir à droite	800 x 2500	806 878	3112 €	816 878	3466 €
plonge 2 bacs + 1 égouttoir à gauche	800 x 2500	806 879	3112 €	816 879	3466 €

* préciser à la commande, le Ø du perçage (monotrou - bitrou) ou non perçage (robinetterie murale)

PLONGES SUR PIEDS SUR-MESURE

Construction en acier inoxydable.

Hauteur 900 mm (hauteur 850 mm sur demande).

Bandeau avant et dossier rayonnés semblables à ceux des tables et meubles inox.

Dossier de hauteur 100 mm. Habillage 3 faces.

Piètement tube inox Ø 45 mm avec vérins, en retrait à l'arrière de 80 mm.

Egouttoirs nervurés, bords anti-ruissellement. Bac et égouttoirs insonorisés.

Robinetterie mélangeuse en option.

Préciser à la commande l'emplacement des bacs et le Ø de perçage pour le robinet (monotrou-bitrou).

Par défaut, les plonges sur-mesures sont livrées sans perçage.

Coins soudés
et brossés

Longueurs (mm)	PLONGES SUR PIEDS LARGEUR 700 MM AVEC BACS 500 X 500 X 300 MM				PLONGES SUR PIEDS LARGEUR 700 MM AVEC BACS 600 X 500 X 320 MM			
	Plonges 1 bac		Plonges 2 bacs		Plonges 1 bac		Plonges 2 bacs	
	réf.	Prix	réf.	Prix	réf.	Prix	réf.	Prix
700 à 1000	602 001	1118 €	-		602 101	1182 €	-	
1001 à 1200	602 002	1146 €	-		602 102	1212 €	-	
1201 à 1400	602 003	1172 €	602 021	1494 €	602 103	1243 €	-	
1401 à 1600	602 004	1198 €	602 022	1522 €	602 104	1274 €	602 121	1656 €
1601 à 1800	602 005	1224 €	602 023	1581 €	602 105	1306 €	602 122	1687 €
1801 à 2000	602 006	1251 €	602 024	1606 €	602 106	1335 €	602 123	1716 €
2001 à 2200	602 007	1277 €	602 025	1633 €	602 107	1366 €	602 124	1748 €
2201 à 2400	602 008	1304 €	602 026	1659 €	602 108	1397 €	602 125	1778 €
2401 à 2500	602 009	1330 €	602 027	1686 €	602 109	1427 €	602 126	1809 €

Longueurs (mm)	PLONGES SUR PIEDS LARGEUR 700 MM AVEC BACS 760 X 510 X 380 MM				PLONGES SUR PIEDS LARGEUR 800 MM AVEC BACS 800 X 600 X 450 MM			
	Plonges 1 bac		Plonges 2 bacs		Plonges 1 bac		Plonges 2 bacs	
	réf.	Prix	réf.	Prix	réf.	Prix	réf.	Prix
950 à 1200	602 201	1978 €	-		602 301	2477 €	-	
1201 à 1400	602 202	2013 €	-		602 302	2516 €	-	
1401 à 1600	602 203	2048 €	-		602 303	2555 €	-	
1601 à 1800	602 204	2083 €	-		602 304	2595 €	-	
1801 à 2000	602 205	2117 €	602 221	3216 €	602 305	2634 €	-	
2001 à 2200	602 206	2152 €	602 222	3356 €	602 306	2673 €	602 321	3855 €
2201 à 2400	602 207	2187 €	602 223	3390 €	602 307	2714 €	602 322	3895 €
2401 à 2500	602 208	2222 €	602 224	3425 €	602 308	2752 €	602 323	3934 €

PLONGES GASTRONOMES

Plonges sur pieds largeur 700 mm avec bac 680 x 510 x 400 mm.

Evacuation centrale avec bonde à levier, surverse.

Prendre les prix des plonges sur mesure avec bacs 760 x 510 mm + 88 €

ETAGERES POUR PLONGES SUR-MESURE

Etagères en acier inoxydable. La mise en place d'une étagère nécessite une adaptation préalable sur le piétement de la plonge. C'est pourquoi elle doit nécessairement être commandée en même temps.



602 602

Désignation	Longueurs plonges (mm)	Référence	Prix h.t.
étagère pour plonge sur mesure	700 à 1000	602 601	117 €
étagère pour plonge sur mesure	1001 à 1200	602 602	129 €
étagère pour plonge sur mesure	1201 à 1400	602 603	149 €
étagère pour plonge sur mesure	1401 à 1600	602 604	165 €
étagère pour plonge sur mesure	1601 à 1800	602 605	190 €
étagère pour plonge sur mesure	1801 à 2000	602 606	211 €
étagère pour plonge sur mesure	2001 à 2200	602 607	303 €
étagère pour plonge sur mesure	2201 à 2400	602 608	333 €
étagère pour plonge sur mesure	2401 à 2500	602 609	405 €

Autres dimensions : nous consulter.

Etagère perforée, le mètre linéaire réf. 701 547 - prix h.t. 161 €

PLONGES

PLONGES SUSPENDUES SUR-MESURE

Construction soudée en acier inoxydable avec dossier de hauteur 100 mm. Bandeau avant et dossier rayonnés semblables à ceux des tables et meubles inox. Habillage 3 faces. Egouttoirs nervurés, bords anti-ruissellement. Bac et égouttoirs insonorisés. Fixation par 2 ou 3 supports muraux sous le dossier, avec 2 vérins pour réglage de l'horizontalité. Livraison avec bonde surverse et siphon. Robinetterie mélangeuse en option. Préciser à la commande l'emplacement des bacs et le diamètre de perçage pour le robinet (monotrou - bitrou) ou non perçage (robinetterie murale).

Longueurs (mm)	PLONGES SUSPENDUES LARGEUR 700 MM AVEC BACS 500 X 500 X 300 MM				PLONGES SUSPENDUES LARGEUR 700 MM AVEC BACS 600 X 500 X 320 MM			
	Plonge 1 bac		Plonge 2 bacs		Plonge 1 bac		Plonge 2 bacs	
	réf.	Prix	réf.	Prix	réf.	Prix	réf.	Prix
700 à 1000	602 401	1162 €	-		602 501	1440 €	-	
1001 à 1200	602 402	1190 €	-		602 502	1472 €	-	
1201 à 1400	602 403	1215 €	602 421	1732 €	602 503	1503 €	-	
1401 à 1600	602 404	1242 €	602 422	1760 €	602 504	1533 €	602 521	1995 €
1601 à 1800	602 405	1269 €	602 423	1787 €	602 505	1565 €	602 522	2025 €
1801 à 2000	602 406	1295 €	602 424	1810 €	602 506	1596 €	602 523	2056 €
2001 à 2200	602 407	1322 €	602 425	1838 €	602 507	1625 €	602 524	2087 €
2201 à 2400	602 408	1348 €	602 426	1865 €	602 508	1656 €	602 525	2117 €
2401 à 2500	602 409	1373 €	602 427	1891 €	602 509	1688 €	602 526	2148 €

Coins soudés et brossés

Autres dimensions : nous consulter.

PLONGES SEMI-SUSPENDUES SUR-MESURE

Fixation murale identique à celle des plonges suspendues sur-mesure à l'arrière et 2 pieds à l'avant. Même prix que les plonges suspendues sur-mesure.

ACCESSOIRES POUR PLONGES



230 300



806 730



230 241



230 245



806 689



272 110

Désignation	Dimensions (mm)	Référence	Prix h.t.
robinetterie mélangeuse, débit 30 l/min*	15 x 21	<u>230 300</u>	109 €
robinetterie mélangeuse, 1/4 tour Chavonnet 5640 T3, débit 45 l/mn*	15 x 21	806 730	354 €
Mitigeur, débit 19 l/min*	20 x 27	230 403	274 €
douchette mélangeuse	15 x 21	<u>230 241</u>	398 €
douchette mélangeuse + col de cygne	15 x 21	<u>230 245</u>	519 €
tube surverse et crépine pour bacs profondeur 300 mm et plus		<u>806 689</u>	120 €
tube surverse et crépine pour bacs profondeur 250 mm		<u>806 688</u>	121 €
siphon laiton		<u>272 110</u>	33 €
commande au genou pour plonges largeur 600 mm (1)		<u>118 133</u>	455 €
commande au genou pour plonges largeur 700 mm (1)		<u>118 132</u>	455 €

(1) ne convient pas pour plonges lave-vaisselle, à batterie et sur-mesure. Pour ces plonges, prendre la référence 701 504 à la page 55

* débits donnés pour une pression de 3 bars



SUPPLEMENTS POUR PLONGES



dossieret latéral rapporté



806 725



plonge sur roues



plonge semi-mobile



dossieret latéral plié

SUPPLEMENTS POUR PLONGES STANDARD OU SUR-MESURE

Désignation	Référence	Prix h.t.
dossieret latéral rapporté à droite (+ 20 mm)	701 501	147 €
dossieret latéral rapporté à gauche (+ 20 mm)	701 502	147 €
robinetterie mélangeuse, 1/4 tour Chavonnet 5610, débit 97 l/mn (tube 14/16)*	806 725	586 €
plonge avec 4 roues pivotantes Ø 125 mm à chape polyamide dont 2 à freins	701 553	201 €
plonge avec 4 roues pivotantes Ø 125 mm à chape inox dont 2 à freins	701 540	238 €
plonge avec 2 roues pivotantes à chape polyamide Ø 125 mm et 2 butées arrière	701 554	153 €
plonge avec 2 roues pivotantes à chape polyamide Ø 125 mm à frein et 2 butées arrière	701 541	159 €
plonge avec 2 roues pivotantes à chape inox Ø 125 mm et 2 butées arrière	701 542	176 €
plonge avec 2 roues pivotantes à chape inox Ø 125 mm à frein et 2 butées arrière	701 543	186 €
2 butées arrière	701 538	80 €
piétement avec vérins inox	701 070	99 €

(*) pour plonges sur-mesure uniquement (nécessite un perçage de Ø 50 mm).
Débit donné sous une pression de 3 bars.

SUPPLEMENTS POUR PLONGES SUR-MESURE

Les suppléments ci-dessous font l'objet d'une fabrication unitaire spéciale lancée à la commande.

Désignation	Référence	Prix h.t.
dossieret latéral plié à droite	701 511	277 €
dossieret latéral plié à gauche	701 512	277 €
adaptation commande au genou pour plonges lave-vaisselle, à batterie ou sur-mesure	701 504	451 €
évacuation tube inox sur caniveau	701 539	101 €

LES + TOURNUS

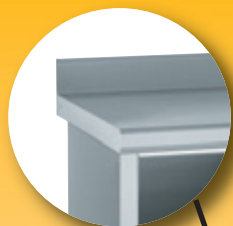

Facilité d'installation :
retrait arrière de 120 mm permettant
le passage des tuyaux et plinthes à
gorge.

Coulissement silencieux :
galets polyamide sur roulements
à billes, guide de portes avec
revêtement Rilsan.



Confort acoustique :
dessus insonorisé.

Robustesse :
portes coulissantes doublées
et rigidifiées par un contrepli
servant de poignée.

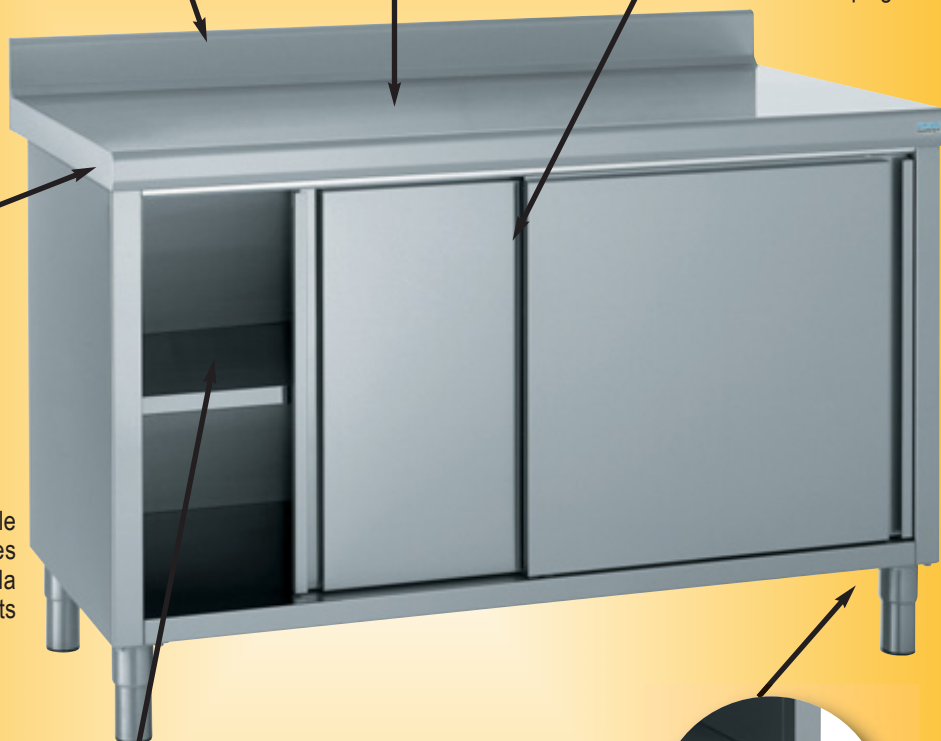

Esthétique :
bord avant rayonné semblable
à celui des tables et des
plonges permet d'assurer la
continuité avec les éléments
adjacents.

**Coins avant et arrières
soudés et brossés.**



Sécurité :
étagères avec bord écrasé anti-
coupures réglables en hauteur.

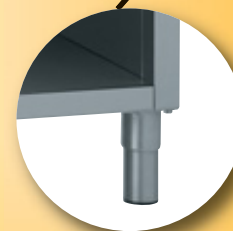

Mise à niveau aisée :
piétement avec vérins réglables Ø 60 mm
permettant un réglage de 50 mm.

Toutes ces caractéristiques contribuent au respect des meilleures exigences en matière de ROBUSTESSE, HYGIENE et SECURITE avec une gamme très large.

MEUBLES

Coins soudés
et brossés



MEUBLES

SOMMAIRE

Meubles inox	p 58	Armoires pour produits d'entretien	p 67
Armoires suspendues	p 61	Meubles chauffants	p 68
Meubles avec dessus granit	p 61	Meubles réfrigérés	p 70
Compositions de meubles	p 62	Casiers à batterie	p 75
Armoires hautes	p 66	Etagères murales	p 76





Construction en acier inoxydable, hauteur 900 (+ 0/50 mm).

Plan de travail doublé par panneau stratifié hydrofuge.

Bandeau avant rayonné, hauteur 60 mm. Une étagère réglable.

Panels intérieurs doublés. Portes coulissantes doublées, suspendues sur un rail disposé en partie supérieure, avec butée de fin de course.

Piètement inox Ø 60 mm avec vérins à filetage non apparent. Plis écrasés sur le bandeau, le dossier, l'étagère, les poignées et le plancher.

Retrait arrière de 120 mm sur les meubles à dossier de largeur 700 et 800 mm (voir croquis).



504 342

largeur 600 mm

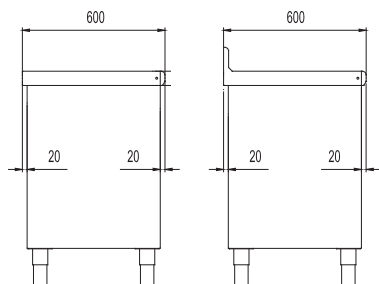

sans dossier

avec dossier

largeurs 700 et 800 mm

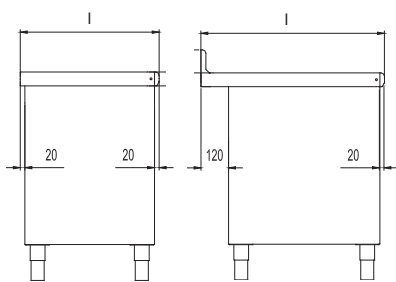

sans dossier

avec dossier



524 363

MEUBLES NEUTRES A PORTES COULISSANTES SANS DOSSERET

Dim. l x L hors-tout (mm)	Référence	Prix h.t.
600 x 1000	504 341	1440 €
600 x 1200	504 342	1488 €
600 x 1400	504 343	1544 €
600 x 1500	504 344	1711 €
600 x 1600	504 345	1765 €
600 x 1800	504 346	1784 €
600 x 2000	504 347	1954 €
600 x 2200	504 348	2502 €
600 x 2400	504 349	2668 €

700 x 1000	504 361	1440 €
700 x 1200	504 362	1488 €
700 x 1400	504 363	1544 €
700 x 1500	504 364	1711 €
700 x 1600	504 365	1765 €
700 x 1800	504 366	1784 €
700 x 2000	504 367	1954 €
700 x 2200	504 368	2502 €
700 x 2400	504 369	2668 €

800 x 1000	504 381	1606 €
800 x 1200	504 382	1647 €
800 x 1400	504 383	1753 €
800 x 1500	504 384	1918 €
800 x 1600	504 385	1980 €
800 x 1800	504 386	2021 €
800 x 2000	504 387	2168 €
800 x 2200	504 388	2771 €
800 x 2400	504 389	2876 €

MEUBLES NEUTRES A PORTES COULISSANTES AVEC DOSSERET

Dossier rayonné de hauteur 100 mm.

Dim. l x L hors-tout (mm)	Référence	Prix h.t.
600 x 1000	524 341	1509 €
600 x 1200	524 342	1557 €
600 x 1400	524 343	1612 €
600 x 1500	524 344	1780 €
600 x 1600	524 345	1834 €
600 x 1800	524 346	1853 €
600 x 2000	524 347	2022 €
600 x 2200	524 348	2571 €
600 x 2400	524 349	2737 €

700 x 1000	524 361	1509 €
700 x 1200	524 362	1557 €
700 x 1400	524 363	1612 €
700 x 1500	524 364	1780 €
700 x 1600	524 365	1834 €
700 x 1800	524 366	1853 €
700 x 2000	524 367	2022 €
700 x 2200	524 368	2571 €
700 x 2400	524 369	2737 €

800 x 1000	524 381	1675 €
800 x 1200	524 382	1716 €
800 x 1400	524 383	1822 €
800 x 1500	524 384	1987 €
800 x 1600	524 385	2048 €
800 x 1800	524 386	2090 €
800 x 2000	524 387	2237 €
800 x 2200	524 388	2840 €
800 x 2400	524 389	2945 €

MEUBLES NEUTRES A PORTES COULISSANTES SUR 2 FACES

Coins soudés
et brossés



504 273

Bandeau rayonné sur les 2 faces.

Dim. l x L hors-tout (mm)	Référence	Prix h.t.
600 x 1200	504 262	1583 €
700 x 1000	504 271	1713 €
700 x 1200	504 272	1807 €
700 x 1400	504 273	1936 €
700 x 1500	504 274	2066 €
700 x 1600	504 275	2091 €
700 x 1800	504 276	2177 €
700 x 2000	504 277	2296 €

MEUBLES NEUTRES OUVERTS SUR 1 FACE



504 292

Dim. l x L hors-tout (mm)	Meubles sans dossier		Meubles avec dossier	
	Réf.	Prix	Réf.	Prix
600 x 1200	504 282	1448 €	524 282	1517 €
700 x 1000	504 291	1399 €	524 291	1468 €
700 x 1200	504 292	1448 €	524 292	1517 €
700 x 1400	504 293	1526 €	524 293	1595 €
700 x 1500	504 294	1635 €	524 294	1703 €
700 x 1600	504 295	1729 €	524 295	1797 €
700 x 1800	504 296	1762 €	524 296	1830 €
700 x 2000	504 297	1845 €	524 297	1914 €

OPTIONS POUR MEUBLES NEUTRES

Désignation	Longueur meubles (mm)	Référence	Prix h.t.
étagère supplémentaire pour meuble neutre	jusqu'à 1000	701 705	156 €
étagère supplémentaire pour meuble neutre	1001 à 1500	701 706	188 €
étagère supplémentaire pour meuble neutre	1501 à 2000	701 707	219 €
fermeture à clé pour meubles à portes coulissantes (1)		118 882	58 €
cache pour retrait arrière sur meubles à dossier		701 708	54 €

supplément pour meuble avec 4 roues à chape inox dont 2 à frein - Réf. 701 778, prix h.t. 154 €

(1) livrée en kit, à monter.

Coins soudés
et brossés



504 580

Construction en acier inoxydable.
Largeur 700 mm.
Bandeau rayonné.
Une porte battante et une étagère réglable

Désignation	Dim. l x L hors-tout (mm)	Meuble sans dossier		Meuble avec dossier	
		Réf.	Prix	Réf.	Prix
meuble d'angle	1000 x 1000	504 580	2834 €	524 580	2908 €



504 608

MEUBLES NEUTRES A PORTES BATTANTES

Désignation	Dim. l x L hors-tout (mm)	Meubles sans dossier		Meubles avec dossier	
		Réf.	Prix	Réf.	Prix
meuble de rangement 1 porte	700 x 500	504 587	1057 €	524 587	1126 €
meuble de rangement 2 portes	700 x 1000	504 608	1654 €	524 608	1723 €



504 641

MEUBLES A TIROIRS

Désignation	Dim. l x L hors-tout (mm)	Meubles sans dossier		Meubles avec dossier	
		Réf.	Prix	Réf.	Prix
meuble 4 tiroirs avec bac GN 1/1 100 mm, inox	700 x 500	504 641	1635 €	524 641	1710 €
meuble 3 tiroirs avec bac GN 1/1 100 mm, inox + 1 tirette	700 x 500	504 642	1564 €	524 642	1640 €
meuble 3 tiroirs avec bac GN 1/1 150 mm, inox	700 x 500	504 643	1564 €	524 643	1640 €

MEUBLES AVEC PORTES ET TIROIRS

Mêmes caractéristiques que les autres meubles.
Tiroir avec bac inox GN 1/1, profondeur 100 mm, une étagère réglable.



504 617

Désignation	Dim. l x L hors-tout (mm)	Meubles sans dossier		Meubles avec dossier	
		Réf.	Prix	Réf.	Prix
meuble 1 porte battante + 1 tiroir	700 x 500	504 616	1419 €	524 616	1488 €
meuble 2 portes battantes + 2 tiroirs	700 x 1000	504 617	2223 €	524 617	2291 €
meuble 2 portes coulissantes + 3 tiroirs	700 x 1400	504 618	2687 €	524 618	2755 €
meuble 2 portes coulissantes + 4 tiroirs	700 x 1800	504 619	3153 €	524 619	3222 €

Fermeture à clé sur porte battante (1 par porte) - Réf : 122 284 - Prix : **66 €**

ARMOIRES SUSPENDUES



803 383

Construction en acier inoxydable, hauteur bord avant 600 mm.

Portes coulissantes doublées. Côtés doublés.

Dessus incliné (pente 10°). 1 étagère réglable.

Désignation	Dim. l x L hors-tout (mm)	Référence	Prix h.t.
armoire suspendue avec portes coulissantes	400 x 1000	803 381	721 €
armoire suspendue avec portes coulissantes	400 x 1200	803 382	759 €
armoire suspendue avec portes coulissantes	400 x 1400	803 383	839 €
armoire suspendue avec portes coulissantes	400 x 1500	803 384	902 €
armoire suspendue avec portes coulissantes	400 x 1600	803 385	921 €
armoire suspendue avec portes coulissantes	400 x 1800	803 386	1013 €
armoire suspendue avec portes coulissantes	400 x 2000	803 387	1025 €

armoire suspendue avec 1 porte battante + clé	400 x 500	803 378	720 €
armoire suspendue avec 2 portes battantes + clé	400 x 1000	803 379	868 €



Bacs sur glissières en partie inférieure :

- pour armoires longueur 1000 et 1200 mm : prévoir 5 bacs
- pour armoires longueur 1400 et 1600 mm : prévoir 7 bacs
- pour armoires longueur 1800 et 2000 mm : prévoir 9 bacs

Options	Référence	Prix h.t.
lot de 2 glissières avec 1 bac GN 1/3 100 en polycarbonate	803 352	28 €
lot de 2 glissières avec 1 bac GN 1/3 100 en acier inoxydable	803 353	39 €
doublage du fond (1)	701 952	91 €
fermeture à clé pour armoire à portes coulissantes (2)	118 882	58 €

(1) à commander en même temps que l'armoire - ne permet plus les bacs en partie inférieure

(2) livrée en kit, à monter.

ARMOIRE D'ANGLE SUSPENDUE

Armoire suspendue en acier inoxydable.

Une porte battante avec fermeture à clé, une étagère réglable.

Largeur 400 mm, hauteur 600 mm.

Dimensions hors-tout : 700 x 700 mm.

Réf. 803 356 prix h.t. : **1336 €**

MEUBLES AVEC DESSUS GRANIT

Pour réaliser un meuble avec dessus granit, il est nécessaire de réaliser une adaptation.

Pour calculer le prix de l'ensemble : ajouter le prix du granit au prix du meuble avec dessus inox correspondant (standard ou composition). Coloris : crema julia.

Plaques de granit livrées seules : afin d'éviter tout risque de casse durant le transport, elles sont expédiées sur un chevalet, à prévoir dans la commande.

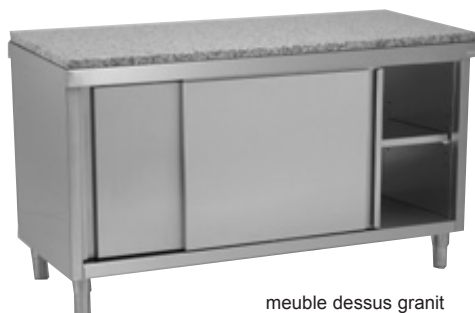

meuble dessus granit

Désignation	Référence	Prix h.t.
dessus granit, épaisseur 30 mm, le m ²	701 760	737 €
dessus granit, épaisseur 30 mm, avec dossier, le m ²	701 761	749 €
chevalet pour transport (supplément obligatoire)	701 771	58 €

* autres coloris possibles : nous consulter pour prix et délai

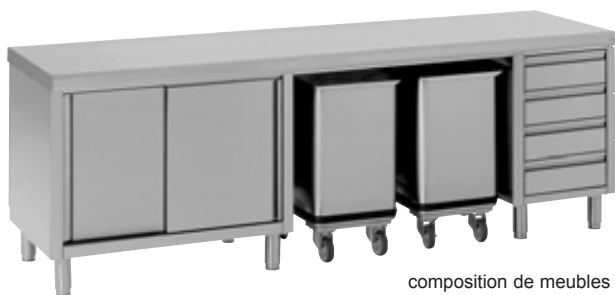

composition de meubles

Construction en acier inoxydable. Hauteur réglable 900 à 950 mm. Bandeau avant rayonné.

Parois intérieures doublées. Portes coulissantes doublées.

Le prix de la composition s'obtient en ajoutant aux différents éléments le prix du dessus. Préciser par un croquis l'emplacement des différents éléments de la composition.

Les meubles standards ci-dessous sont conçus pour recevoir exclusivement des dessus de notre fabrication.

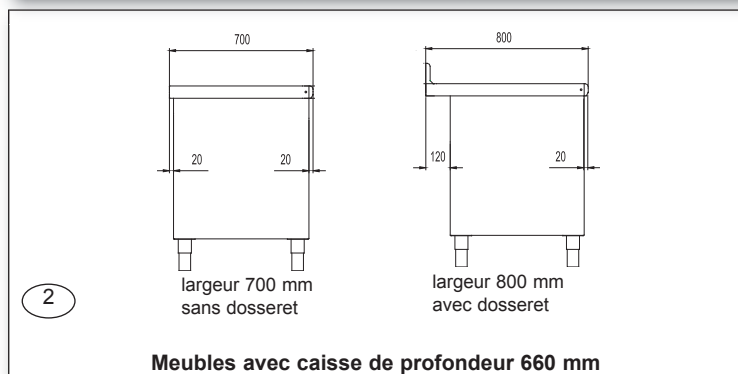
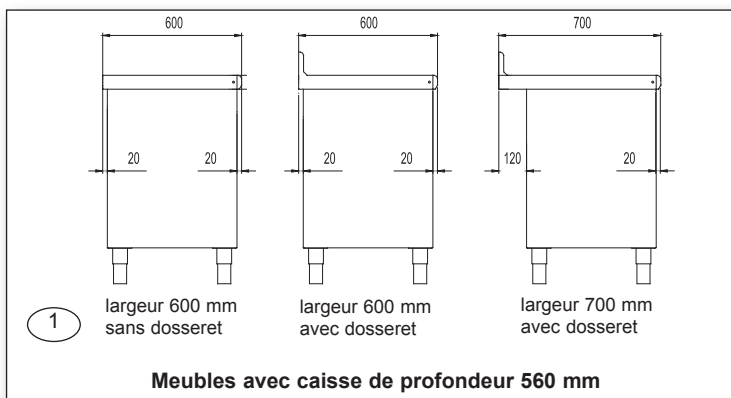

MEUBLES NEUTRES SANS DESSUS

Pour compositions de largeur 600 mm, ou de largeur 700 mm avec dossieret, caisse du meuble largeur 560 mm hors-tout (voir croquis n°1 ci-dessus) :



844 283

Longueur hors-tout du meuble sans dessus (mm)	Meubles ouverts 1 face		Meubles à portes coulissantes	
	Réf.	Prix h.t.	Réf.	Prix h.t.
992	844 281	1157 €	844 341	1246 €
1192	844 282	1231 €	844 342	1319 €
1392	844 283	1287 €	844 343	1399 €
1492	844 284	1391 €	844 344	1503 €
1592	844 285	1464 €	844 345	1598 €
1792	844 286	1541 €	844 346	1672 €
1992	844 287	1555 €	844 347	1707 €
2192	844 288	1689 €	844 348	2308 €
2392	844 289	1798 €	844 349	2378 €

Pour compositions de largeur 700 mm sans dossieret ou largeur 800 mm avec dossieret, caisse de meuble largeur 660 mm hors-tout (voir croquis n°2 ci-dessus) :



844 363

Longueur hors-tout du meuble sans dessus (mm)	Meubles ouverts 1 face		Meubles à portes coulissantes	
	Réf.	Prix h.t.	Réf.	Prix h.t.
992	844 291	1157 €	844 361	1246 €
1192	844 292	1231 €	844 362	1319 €
1392	844 293	1287 €	844 363	1399 €
1492	844 294	1391 €	844 364	1503 €
1592	844 295	1464 €	844 365	1598 €
1792	844 296	1541 €	844 366	1672 €
1992	844 297	1555 €	844 367	1707 €
2192	844 298	1689 €	844 368	2308 €
2392	844 299	1798 €	844 369	2378 €

Compositions de meubles sans dossieret en largeur 800 mm : majorer le prix des largeurs 700 mm de 10 %.

MEUBLES NEUTRES A PORTES BATTANTES SANS DESSUS



844 606



844 608

Désignation	Longueur hors-tout (mm)	Caisse profondeur 560 mm		Caisse profondeur 660 mm	
		Réf.	Prix	Réf.	Prix
meuble de rangement 1 porte sans dessus	492	844 586	932 €	844 587	932 €
meuble de rangement 2 portes sans dessus	992	844 606	1435 €	844 608	1435 €

MEUBLES A TIROIRS SANS DESSUS

Désignation	Longueur hors-tout (mm)	Caisse profondeur 560 mm		Caisse profondeur 660 mm	
		Réf.	Prix	Réf.	Prix
meuble 4 tiroirs avec bac GN 1/1 100 mm, inox	492	844 645	1527 €	844 641	1527 €
meuble 3 tiroirs avec bac GN 1/1 100 mm, inox + 1 tirette	492	844 646	1447 €	844 642	1447 €
meuble 3 tiroirs avec bac GN 1/1 150 mm, inox	492	844 647	1447 €	844 643	1447 €
meuble 1 tiroir à bouteilles + 1 tiroir avec bac GN 1/1 150 mm, inox	492	844 648	1391 €	844 644	1391 €

MEUBLES A GLISSIERES SANS DESSUS

MEUBLES SANS PORTE

Désignation	Longueur hors-tout (mm)	Caisse profondeur 560 mm		Caisse profondeur 660 mm	
		Réf.	Prix	Réf.	Prix
meubles simples, 11 glissières : - 600 x 400 mm, entrée 400 mm - GN 1/1, entrée 325 mm	512	-		844 625	966 €
	432	844 611	966 €	844 626	966 €
meubles doubles, 2 x 11 glissières : - 600 x 400 mm, entrée 400 mm - GN 1/1, entrée 325 mm	992	-		844 635	1348 €
	827	844 613	1348 €	844 636	1348 €

MEUBLES AVEC PORTES BATTANTES

Désignation	Longueur hors-tout (mm)	Caisse profondeur 560 mm		Caisse profondeur 660 mm	
		Réf.	Prix	Réf.	Prix
meubles simples, 11 glissières : - 600 x 400 mm, entrée 400 mm - GN 1/1, entrée 325 mm	512	-		844 627	1146 €
	432	844 615	1146 €	844 628	1146 €
meubles doubles, 2 x 11 glissières : - 600 x 400 mm, entrée 400 mm - GN 1/1, entrée 325 mm	992	-		844 637	1682 €
	827	844 618	1682 €	844 638	1682 €

MEUBLE HUCHE A PAIN SANS DESSUS

Tiroir amovible

Désignation	Longueur hors-tout (mm)	Caisse profondeur 560 mm		Caisse profondeur 660 mm	
		Réf.	Prix	Réf.	Prix
meuble huche à pain sans dessus	492	844 619	1277 €	844 620	1277 €

EMPLACEMENT AVEC HABILLAGE ARRIERE POUR BAC OU CHARIOT

Pour un emplacement en extrémité, prévoir un habillage latéral en supplément.

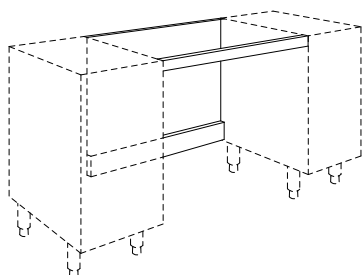

Désignation	Longueur (mm)	Référence	Prix h.t.
emplacement pour 1 bac à farine ou 1 chariot bas	500	701 806	211 €
emplacement autres longueurs	le mètre linéaire	701 807	360 €
habillage latéral + pieds	90	701 779	306 €



DESSUS DE MEUBLE

Plateau supérieur monobloc doublé par un panneau stratifié double face.

Pour obtenir la longueur totale du dessus, ajouter 8 mm à la longueur totale de la composition (voir croquis). Pour les longueurs supérieures à 2800 mm, nous consulter (longueur maxi : 3800 mm).

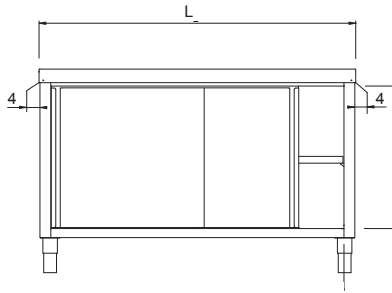

dessus de meuble



dessus de meuble avec dosseret

Longueur hors-tout du dessus (mm)	Profondeur (mm)	Dessus inox sans dosseret		Dessus inox avec dosseret	
		Réf.	Prix h.t.	Réf.	Prix h.t.
jusqu'à 1200	600	602 911	328 €	602 961	397 €
1201 à 1400	600	602 912	348 €	602 962	417 €
1401 à 1600	600	602 913	369 €	602 963	438 €
1601 à 1800	600	602 914	397 €	602 964	466 €
1801 à 2000	600	602 915	421 €	602 965	490 €
2001 à 2200	600	602 916	449 €	602 966	518 €
2201 à 2400	600	602 917	475 €	602 967	544 €
2401 à 2600	600	602 918	598 €	602 968	667 €
2601 à 2800	600	602 919	627 €	602 969	696 €
jusqu'à 1200	700	603 011	328 €	603 061	397 €
1201 à 1400	700	603 012	348 €	603 062	417 €
1401 à 1600	700	603 013	369 €	603 063	438 €
1601 à 1800	700	603 014	397 €	603 064	466 €
1801 à 2000	700	603 015	421 €	603 065	490 €
2001 à 2200	700	603 016	449 €	603 066	518 €
2201 à 2400	700	603 017	475 €	603 067	544 €
2401 à 2600	700	603 018	598 €	603 068	667 €
2601 à 2800	700	603 019	627 €	603 069	696 €
jusqu'à 1200	800	603 111	348 €	603 161	417 €
1201 à 1400	800	603 112	375 €	603 162	444 €
1401 à 1600	800	603 113	399 €	603 163	468 €
1601 à 1800	800	603 114	422 €	603 164	491 €
1801 à 2000	800	603 115	453 €	603 165	522 €
2001 à 2200	800	603 116	480 €	603 166	549 €
2201 à 2400	800	603 117	507 €	603 167	576 €
2401 à 2600	800	603 118	641 €	603 168	710 €
2601 à 2800	800	603 119	670 €	603 169	739 €

AUTRES ELEMENTS DE COMPOSITION



118 882



robinetterie 230 300



trou-vidé déchets + collerette
701 102

Désignation	Référence	Prix h.t.
fermeture à clé pour meubles à portes coulissantes (1)	<u>118 882</u>	58 €
fermeture à clé pour porte battante (1 par porte)	122 284	66 €
dosseret latéral plié à droite	701 776	277 €
dosseret latéral plié à gauche	701 777	277 €
dosseret latéral rapporté à droite (+ 20 mm)	701 763	147 €
dosseret latéral rapporté à gauche (+ 20 mm)	701 764	147 €
cache pour retrait arrière sur meuble à dosseret	701 708	54 €
4 roues chape inox Ø 125 mm dont 2 à frein	701 778	154 €
bac soudé 400 x 400 x 250 mm avec surverse + adaptation étagère (2)	701 780	511 €
bac soudé 500 x 500 x 300 mm avec surverse + adaptation étagère (3)	701 781	558 €
robinetterie mélangeuse	<u>230 300</u>	109 €
perçage Ø 33 mm pour robinetterie mélangeuse	701 782	18 €
adaptation commande au genou	701 504	451 €
trou-vidé déchets Ø 150 mm avec bords tombés	701 101	61 €
trou-vidé déchets + collerette caoutchouc	701 102	80 €
bords anti-ruissellement (bandeau non rayonné)	701 005	247 €

(1) livrée en kit, à monter - sur meubles à tiroirs : supplément par tiroir

(2) largeur mini de la caisse du meuble : 560 mm (voir croquis p. 58)

(3) largeur mini de la caisse du meuble : 660 mm (voir croquis p. 58)



ARMOIRES HAUTES

ARMOIRES HAUTES A PORTES COULISSANTES

Construction soudée en acier inoxydable, hauteur bord avant 1800 mm.

Parois intérieures doublées.

Portes coulissantes doublées

Dessus incliné.

3 étagères réglables.



802 924

Désignation	Dim. L x l x h hors-tout (mm)	Référence	Prix h.t.
armoire haute à portes coulissantes sans clé	1000 x 600 x 1910	802 921	2256 €
armoire haute à portes coulissantes sans clé	1200 x 600 x 1910	802 922	2456 €
armoire haute à portes coulissantes sans clé	1400 x 600 x 1910	802 923	2701 €
armoire haute à portes coulissantes sans clé	1600 x 600 x 1910	802 924	2962 €
armoire haute à portes coulissantes sans clé	1800 x 700 x 1925	802 925	4295 €
armoire haute à portes coulissantes avec clé	1000 x 600 x 1910	812 921	2319 €
armoire haute à portes coulissantes avec clé	1200 x 600 x 1910	812 922	2519 €
armoire haute à portes coulissantes avec clé	1400 x 600 x 1910	812 923	2764 €
armoire haute à portes coulissantes avec clé	1600 x 600 x 1910	812 924	3025 €
armoire haute à portes coulissantes avec clé	1800 x 700 x 1925	812 925	4357 €

ARMOIRES HAUTES A PORTES BATTANTES

Construction soudée en acier inoxydable, hauteur bord avant 1800 mm.

Parois intérieures doublées.

Portes doublées avec fermeture à clé.

Dessus incliné.

Charnières robustes.

2 étagères réglables + 1 centrale fixe.



802 943

Désignation	Dim. L x l x h hors-tout (mm)	Référence	Prix h.t.
armoire haute à portes battantes	1000 x 600 x 1910	802 941	2256 €
armoire haute à portes battantes	1200 x 600 x 1910	802 942	2457 €
armoire haute à portes battantes	1400 x 600 x 1910	802 943	2701 €
armoire haute à portes battantes	1600 x 600 x 1910	802 944	2962 €

SUPPLEMENTS POUR ARMOIRES HAUTES

Les étagères conviennent pour les armoires hautes à portes coulissantes et à portes battantes.

étagère supplémentaire pour armoire haute	1000 x 600	802 931	169 €
étagère supplémentaire pour armoire haute	1200 x 600	802 932	179 €
étagère supplémentaire pour armoire haute	1400 x 600	802 933	188 €
étagère supplémentaire pour armoire haute	1600 x 600	802 934	198 €
étagère supplémentaire pour armoire haute	1800 x 700	802 935	282 €

supplément pour armoire haute avec 4 roues à chape inox Ø 125 mm dont à frein
réf. : 701 778 - prix h.t. **154 €**.

ARMOIRES POUR PRODUITS D'ENTRETIEN ET BALAIS



Construction soudée en acier inoxydable, hauteur bord avant 1800 mm.
Portes doublées avec fermeture à clé.

Aménagement intérieur :

- armoire sans séparation à 1 porte battante : 3 étagères réglables.
- armoire sans séparation à 2 portes battantes : 2 étagères réglables + 1 centrale fixe
- armoires avec séparation verticale : 3 demi-étagères réglables + 1 inférieure fixe



802 953

ARMOIRES

Désignation	Dim. L x l x h hors-tout (mm)	Référence	Prix h.t.
armoire 1 porte sans séparation	600 x 500 x 1890	<u>802 954</u>	1391 €
armoire 2 portes sans séparation	1000 x 500 x 1890	<u>802 964</u>	1815 €
armoire 1 porte avec séparation verticale	600 x 500 x 1890	<u>802 953</u>	1401 €
armoire 2 portes avec séparation verticale	1000 x 500 x 1890	<u>802 963</u>	1815 €

MEUBLES



802 963

ETAGERES SUPPLEMENTAIRES

Désignation	Référence	Prix h.t.
étagère supplémentaire pour armoire 1 porte sans séparation	121 987	67 €
étagère supplémentaire pour armoire 2 portes sans séparation	121 988	90 €
étagère supplémentaire pour armoire 1 porte avec séparation	121 989	49 €
étagère supplémentaire pour armoire 2 portes avec séparation	121 990	59 €

Supplément pour armoire pour produits d'entretien avec 4 roues à chape inox Ø 125 mm dont 2 à frein, réf. 701 778 - prix h.t. **154 €**

MEUBLES CHAUFFANTS

Coins soudés
et brossés

Meubles standards uniquement. Meubles avec intérieur chauffant ventilé.

Construction en acier inoxydable. Hauteur réglable 900 à 950 mm.

Parois latérales doublées.

Piètement Ø 60 mm avec vérins.

Portes coulissantes doublées. Une étagère réglable

Système de chauffe assurant une répartition homogène de la température à l'intérieur des meubles avec un maintien supérieur à 63° C à cœur des produits pendant plus de 2 heures.

Raccordement électrique sur bornier dans le compartiment technique (cordon non fourni).

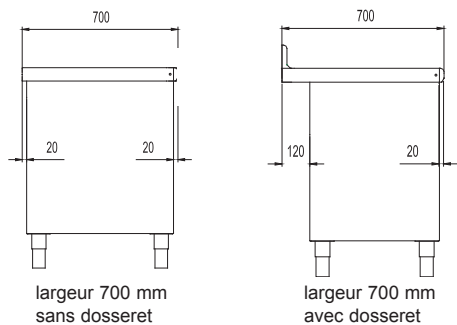

AVEC INTERIEUR ET DESSUS CHAUFFANT

Puissance 3550 W. Tension : 400 V - 3N ~ + PE

Dim. l x L hors-tout (mm)	meubles centraux à portes coulissantes sur 1 face		meubles à dossier à portes coulissantes sur 1 face		meubles centraux à portes coulissantes sur 2 faces	
	réf.	prix	réf.	prix	réf.	prix
700 x 1200	804 675	3357 €	824 675	3426 €	804 685	3627 €
700 x 1400	804 676	3627 €	824 676	3696 €	804 686	3891 €
700 x 1600	804 677	3810 €	824 677	3879 €	804 687	4073 €
700 x 1800	804 678	4035 €	824 678	4104 €	804 688	4298 €
700 x 2000	804 679	4261 €	824 679	4330 €	804 689	4523 €

AVEC INTERIEUR CHAUFFANT

Puissance 2050 W. Tension : 230 V - 1N ~ + PE

Dim. l x L hors-tout (mm)	meubles centraux à portes coulissantes sur 1 face		meubles à dossier à portes coulissantes sur 1 face		meubles centraux à portes coulissantes sur 2 faces	
	réf.	prix	réf.	prix	réf.	prix
700 x 1200	<u>504 655</u>	2478 €	524 655	2547 €	504 665	2725 €
700 x 1400	<u>504 656</u>	2592 €	524 656	2661 €	504 666	2851 €
700 x 1600	<u>504 657</u>	2692 €	524 657	2761 €	504 667	2961 €
700 x 1800	504 658	2801 €	524 658	2870 €	504 668	3082 €
700 x 2000	504 659	2908 €	524 659	2977 €	504 669	3204 €

SUPPLEMENTS POUR MEUBLES CHAUFFANTS

Désignation	Référence	Prix h.t.
fermeture à clé sur meubles chauffants (1)	<u>118 882</u>	58 €
4 roues à chape inox Ø 125 mm dont 2 à frein	701 778	154 €

(1) livrée en kit, à monter

ETAGERES POUR MEUBLES CHAUFFANTS

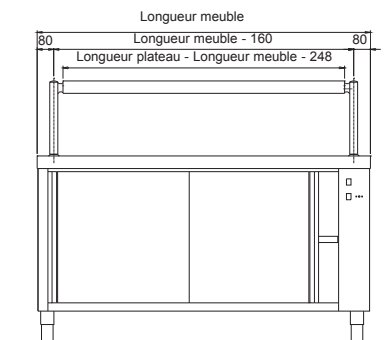

Ces étagères s'adaptent sur des meubles Tournus uniquement.

La mise en place de ces étagères nécessite une adaptation préalable sur le meuble (dessus réalisé spécialement, tension 400 V 3N~ si étagère chauffante).

C'est pourquoi elles doivent nécessairement être commandées en même temps que le meuble.

1 NIVEAU - Profondeur 320 mm, hauteur 360 mm.



703 602

Etagères 1 niveau pour meubles de longueur (mm)	Etagères neutres		Etagères dessus chauffant		Etagères infra-rouge		Etagères halogène	
	réf.	prix	réf.	prix	réf.	prix	réf.	prix
1200	703 601	570 €	703 611	1055 €	703 621	1160 €	703 631	1443 €
1400	703 602	588 €	703 612	1124 €	703 622	1296 €	703 632	1678 €
1600	703 603	676 €	703 613	1280 €	703 623	1487 €	703 633	1962 €
1800	703 604	704 €	703 614	1290 €	703 624	1562 €	703 634	2089 €
2000	703 605	726 €	703 615	1296 €	703 625	1637 €	703 635	2215 €

2 NIVEAUX - Profondeur 320 mm, hauteur 630 mm. Niveau supérieur neutre.

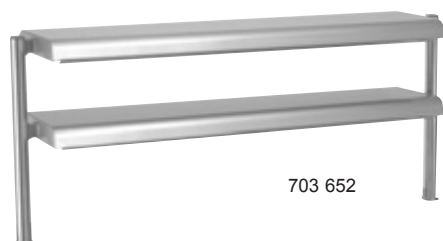

703 652

Etagères 2 niveaux pour meubles de longueur (mm)	avec niveau inférieur neutre		avec niveau inférieur chauffant		avec niveau inférieur infra-rouge		avec niveau inférieur halogène	
	réf.	prix	réf.	prix	réf.	prix	réf.	prix
1200	703 651	824 €	703 661	1335 €	703 671	1415 €	703 681	1722 €
1400	703 652	854 €	703 662	1421 €	703 672	1565 €	703 682	1968 €
1600	703 653	957 €	703 663	1593 €	703 673	1766 €	703 683	2272 €
1800	703 654	994 €	703 664	1617 €	703 674	1857 €	703 684	2413 €
2000	703 655	1035 €	703 665	1637 €	703 675	1942 €	703 685	2553 €

Platine de fixation pour adaptation sur meuble existant, réf. 703 599, prix h.t. **182 €**

Interrupteur pour étagère à énergie, réf. 703 600, prix h.t. **267 €**

Autres longueurs : prendre le prix de la longueur supérieure.

Coins soudés et brossés

Hygiène :

Facilité de nettoyage grâce à l'intérieur entièrement rayonné : angles verticaux rayonnés et fond embouti. Glissières en U amovibles sur montants eux-mêmes amovibles.

Esthétique

Le bandeau rayonné de hauteur 60 mm permet une intégration parfaite dans une ligne de meubles Tournus.

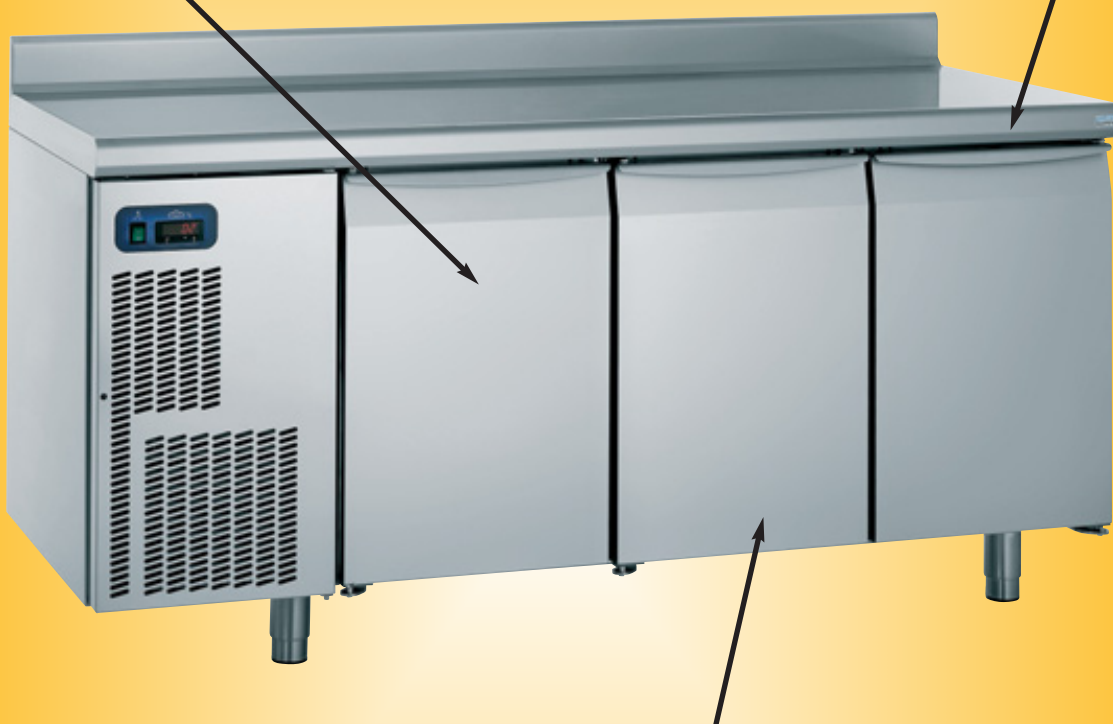

Performance :

- Evaporateur encastré, avec tunnel de diffusion situé en partie supérieure, à l'abri des projections. Les ouvertures uniformément réparties dans le plafond garantissent une répartition homogène de la température à l'intérieur de la réserve.
- La mousse de polyuréthane injectée assure la qualité de l'isolation de toutes les parois : arrière, côtés et portes.

Meubles standards, 5 modèles de portes et tiroirs



meuble avec 2 portes



1 porte + 2 tiroirs
hauteur 210 mm



2 x 2 tiroirs
hauteur 210 mm



1 porte + 3 tiroirs
hauteur 105 mm



1 porte + 2 tiroirs
hauteur 320 + 105 mm

MEUBLES REFRIGERES



MEUBLES

Meubles standards. Construction en acier inoxydable, hauteur 900 mm. Plan de travail inox doublé par panneau stratifié hydrofuge. Bandeau avant rayonné, hauteur 60 mm. Réserve avec fond embouti et angles verticaux rayonnés. Glissières en U amovibles sur crémaillères elles-mêmes amovibles (démontage facile sans outils). 3 niveaux de glissières fournis, glissières réglables sur 12 positions. Portes à joint magnétique et réversibles, avec rappel. Piétement en tube inox Ø 60 mm réglable en hauteur (-25/+25 mm). Tension : 230V-1N.

Réfrigération: Groupe frigorifique "l'Unité Hermétique". Evaporateur ventilé, encastré, avec tunnel de diffusion situé en partie supérieure de la réserve, à l'abri des projections. Les ouvertures uniformément disposées dans le plafond garantissent une répartition homogène de la température. Isolation épaisseur 50 mm, en mousse de polyuréthane injectée, du plancher, du plafond, de l'arrière, des côtés et des portes. Fonctionnement prévu pour une température ambiante jusqu'à 43°C. Gaz réfrigérant R404a. Thermostat électronique à affichage digital. Dégivrage automatique avec bac d'évaporation de l'eau de condensation. Groupe extractible.

Meubles sans groupe : fournis avec évaporateur, avec régulation et avec détendeur. Placard technique pour le raccordement.



508 011



508 012



528 048

MEUBLES REFRIGERES GASTRONOME AVEC GROUPE



Meubles réfrigérés GN 1/1, entrée 325 mm, hauteur 900 mm

Meubles avec :	Dim. l x L hors-tout (mm)	Puissance frigorifique (W)	sans dossier réf.	sans dossier prix h.t.	avec dossier réf.	avec dossier prix h.t.
1 porte	700 x 853	598	508 001	3571 €	528 001	3618 €
2 tiroirs hauteur 210 mm	700 x 853	598	508 002	4242 €	528 002	4289 €
3 tiroirs hauteur 105 mm	700 x 853	598	508 004	4616 €	528 004	4663 €
2 tiroirs hauteur 320 + 105 mm	700 x 853	598	508 005	4262 €	528 005	4308 €
2 portes	700 x 1306	698	508 011	4136 €	528 011	4182 €
1 porte + 2 tiroirs ht 210 mm	700 x 1306	698	508 012	4807 €	528 012	4853 €
2 x 2 tiroirs hauteur 210 mm	700 x 1306	698	508 013	5478 €	528 013	5524 €
1 porte + 3 tiroirs ht 105 mm	700 x 1306	698	508 014	5181 €	528 014	5227 €
1 porte + 2 tiroirs ht 320 + 105 mm	700 x 1306	698	508 015	4826 €	528 015	4873 €
3 portes	700 x 1759	1000	508 021	4859 €	528 021	4906 €
2 portes + 2 tiroirs ht 210 mm	700 x 1759	1000	508 022	5530 €	528 022	5577 €
1 porte + 2 x 2 tiroirs ht 210 mm	700 x 1759	1000	508 023	6201 €	528 023	6248 €
2 portes + 3 tiroirs ht 105 mm	700 x 1759	1000	508 024	5904 €	528 024	5951 €
2 portes + 2 tiroirs ht 320 + 105 mm	700 x 1759	1000	508 025	5550 €	528 025	5597 €
4 portes	700 x 2212	1170	508 031	5728 €	528 031	5775 €
3 portes + 2 tiroirs ht 210 mm	700 x 2212	1170	508 032	6399 €	528 032	6446 €
2 portes + 2 x 2 tiroirs ht 210 mm	700 x 2212	1170	508 033	7070 €	528 033	7117 €
3 portes + 3 tiroirs ht 105 mm	700 x 2212	1170	508 034	6773 €	528 034	6820 €
3 portes + 2 tiroirs ht 320 + 105 mm	700 x 2212	1170	508 035	6419 €	528 035	6465 €

MEUBLES REFRIGERES GASTRONOME AVEC GROUPE



Meubles réfrigérés GN 1/1, entrée 325 mm, hauteur 900 mm.

Meubles avec :	Dim. l x L hors-tout (mm)	Puissance frigorifique (W)	sans dossier réf.	sans dossier prix h.t.	avec dossier réf.	avec dossier prix h.t.
1 porte	700 x 853	577	508 046	3768 €	528 046	3815 €
2 portes	700 x 1306	834	508 047	4517 €	528 047	4564 €
3 portes	700 x 1759	1061	508 048	5312 €	528 048	5359 €

Coins soudés
et brossés

MEUBLES REFRIGERES GASTRONORME SANS GROUPE

FROID POSITIF
(-2°C + 10°C)

Meubles réfrigérés GN 1/1, entrée 325 mm, hauteur 900 mm .



528 111



528 122

Meubles avec :	Dim. l x L hors-tout (mm)	Puissance frigorifique (W)	sans dossier réf.	sans dossier prix h.t.	avec dossier réf.	avec dossier prix h.t.
1 porte	700 x 663	598	508 101	3090 €	528 101	3137 €
2 tiroirs hauteur 210 mm	700 x 663	598	508 102	3761 €	528 102	3808 €
3 tiroirs hauteur 105 mm	700 x 663	598	508 104	4135 €	528 104	4182 €
2 tiroirs hauteur 320 + 105 mm	700 x 663	598	508 105	3781 €	528 105	3827 €
2 portes	700 x 1116	698	508 111	3658 €	528 111	3706 €
1 porte + 2 tiroirs ht 210 mm	700 x 1116	698	508 112	4329 €	528 112	4377 €
2 x 2 tiroirs hauteur 210 mm	700 x 1116	698	508 113	5000 €	528 113	5048 €
1 porte + 3 tiroirs ht 105 mm	700 x 1116	698	508 114	4703 €	528 114	4751 €
1 porte + 2 tiroirs ht 320 + 105 mm	700 x 1116	698	508 115	4348 €	528 115	4397 €
3 portes	700 x 1569	1000	508 121	4328 €	528 121	4375 €
2 portes + 2 tiroirs ht 210 mm	700 x 1569	1000	508 122	4999 €	528 122	5046 €
1 porte + 2 x 2 tiroirs ht 210 mm	700 x 1569	1000	508 123	5670 €	528 123	5717 €
2 portes + 3 tiroirs ht 105 mm	700 x 1569	1000	508 124	5373 €	528 124	5420 €
2 portes + 2 tiroirs ht 320 + 105 mm	700 x 1569	1000	508 125	5019 €	528 125	5066 €
4 portes	700 x 2022	1170	508 131	5057 €	528 131	5103 €
3 portes + 2 tiroirs ht 210 mm	700 x 2022	1170	508 132	5728 €	528 132	5774 €
2 portes + 2 x 2 tiroirs ht 210 mm	700 x 2022	1170	508 133	6399 €	528 133	6445 €
3 portes + 3 tiroirs ht 105 mm	700 x 2022	1170	508 134	6102 €	528 134	6148 €
3 portes + 2 tiroirs ht 320 + 105 mm	700 x 2022	1170	508 135	5747 €	528 135	5794 €

MEUBLES

MEUBLES REFRIGERES GASTRONORME SANS GROUPE

FROID NEGATIF
(-20°C - 10°C)

Meubles réfrigérés GN 1/1, entrée 325 mm, hauteur 900 mm.

Meubles avec :	Dim. l x L hors-tout (mm)	Puissance frigorifique (W)	sans dossier réf.	sans dossier prix h.t.	avec dossier réf.	avec dossier prix h.t.
1 porte	700 x 663	577	508 146	3145 €	528 146	3192 €
2 portes	700 x 1116	834	508 147	3717 €	528 147	3765 €
3 portes	700 x 1569	1061	508 148	4439 €	528 148	4485 €

Coins soudés
et brossés



508 202

MEUBLES REFRIGERES EURONORME AVEC GROUPE

FROID POSITIF
(- 2°C + 10°C)

Meubles réfrigérés euronorme, entrée 400 mm, hauteur 900 mm .

Meubles avec :	Dim. l x L hors-tout (mm)	Puissance frigorigique (W)	sans dossier		avec dossier	
			réf.	prix h.t.	réf.	prix h.t.
1 porte	800 x 928	596	508 201	3736 €	528 201	3782 €
2 portes	800 x 1456	825	508 202	4404 €	528 202	4451 €
3 portes	800 x 1984	1000	508 203	5271 €	528 203	5317 €
4 portes	800 x 2512	1170	508 204	6154 €	528 204	6200 €

MEUBLES REFRIGERES EURONORME AVEC GROUPE

FROID NEGATIF
(- 20°C - 10°C)

Meubles réfrigérés euronorme, entrée 400 mm, hauteur 900 mm

Meubles avec :	Dim. l x L hors-tout (mm)	Puissance frigorigique (W)	sans dossier		avec dossier	
			réf.	prix h.t.	réf.	prix h.t.
1 porte	800 x 928	580	508 216	3941 €	528 216	3987 €
2 portes	800 x 1456	834	508 217	4798 €	528 217	4844 €
3 portes	800 x 1984	910	508 218	5719 €	528 218	5766 €

MEUBLES REFRIGERES EURONORME SANS GROUPE

FROID POSITIF
(- 2°C + 10°C)

Meubles réfrigérés euronorme, entrée 400 mm, hauteur 900 mm .

Meubles avec :	Dim. l x L hors-tout (mm)	Puissance frigorigique (W)	sans dossier		avec dossier	
			réf.	prix h.t.	réf.	prix h.t.
1 porte	800 x 738	596	508 231	3283 €	528 231	3330 €
2 portes	800 x 1266	825	508 232	3927 €	528 232	3973 €
3 portes	800 x 1794	1000	508 233	4680 €	528 233	4727 €
4 portes	800 x 2322	1170	508 234	5555 €	528 234	5602 €



528 247

MEUBLES REFRIGERES EURONORME SANS GROUPE

FROID NEGATIF
(- 20°C - 10°C)

Meubles réfrigérés euronorme, entrée 400 mm, hauteur 900 mm .

Meubles avec :	Dim. l x L hors-tout (mm)	Puissance frigorigique (W)	sans dossier		avec dossier	
			réf.	prix h.t.	réf.	prix h.t.
1 porte	800 x 738	580	508 246	3342 €	528 246	3389 €
2 portes	800 x 1266	834	508 247	4002 €	528 247	4048 €
3 portes	800 x 1794	910	508 248	4779 €	528 248	4825 €

SUPPLEMENTS POUR MEUBLES REFRIGERES

Désignation	référence	prix h.t.
dessus granit épaisseur 30 mm, le m ²	701 760	737 €
fermeture à clé (supplément par portes)	701 626	107 €
2 glissières supplémentaires (1 niveau, supplément par porte)	701 627	12 €
4 roues à chape inox dont 2 à freins	701 628	154 €

CASIERS A BATTERIE



805 711

CASIERS EN TUBES SOUDES

Construction soudée en acier inoxydable.
Hauteur 1800 mm.

Désignation	Dim. l x L hors-tout (mm)	Casiers à batterie sur pieds		Casiers à batterie sur roues (1)	
		réf.	prix	réf.	prix
casier à batterie, 4 niveaux	600 x 1000	<u>805 710</u>	1163 €	825 710	1353 €
casier à batterie, 4 niveaux	600 x 1400	<u>805 711</u>	1254 €	825 711	1445 €
casier à batterie, 4 niveaux	600 x 1800	<u>805 712</u>	1392 €	825 712	1578 €

(1) roues Ø 125 mm à chape polyamide.



ALH 1192

CASIERS A CLAYETTES

Construction tubes et clayettes en aluminium anodisé. Hauteur 1750 mm.

Désignation	Dim. l x L hors-tout (mm)	Référence	Prix h.t.
casier à batterie 3 niveaux	560 x 1200	<u>ALG 1192</u>	469 €
casier à batterie 4 niveaux	560 x 1200	<u>ALH 1192</u>	580 €
casier à batterie 3 niveaux	560 x 1500	<u>ALG 1494</u>	565 €
casier à batterie 4 niveaux	560 x 1500	<u>ALH 1494</u>	708 €

MEUBLES

ACCESSOIRES MURAUX



800 622



805 775



805 793



228 400



228 350



701 410



800 623

Désignation	Dim. l x L x h hors-tout (mm)	Référence	Prix h.t.
échelle murale repliable (pour GN et 600 x 400 mm)	530 x 485 x 735	<u>800 622</u>	424 €
barre porte-ustensiles	longueur : 1000	<u>805 775</u>	91 €
porte-couteaux magnétique	longueur : 500	<u>228 400</u>	34 €
présentoir incliné pour 3 bacs GN 1/3 (non fournis)	longueur : 550	<u>805 793</u>	262 €
présentoir incliné pour 6 bacs GN 1/3 (non fournis)	longueur : 1080	<u>805 794</u>	275 €
barre à dents inox, 8 dents au mètre	le mètre	701 410	285 €
support mural inox pour barre à dents - l'unité		228 350	239 €
support raclettes		800 623	370 €

ETAGERES MURALES

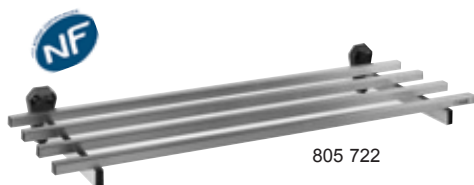

805 722

ETAGERES MURALES 4 BARRES

Construction inox. 4 barres soudées sur 2 consoles.

désignation	Dim. l x l hors-tout (mm)	référence	prix h.t.
Etagère murale à 4 barres	400 x 800	805 715	173 €
Etagère murale à 4 barres	400 x 1000	805 720	181 €
Etagère murale à 4 barres	400 x 1200	805 721	190 €
Etagère murale à 4 barres	400 x 1400	805 722	200 €
Etagère murale à 4 barres	400 x 1500	805 726	212 €
Etagère murale à 4 barres	400 x 1600	805 723	214 €
Etagère murale à 4 barres	400 x 1800	805 724	222 €
Etagère murale à 4 barres	400 x 2000	805 725	240 €
Etagère murale à 4 barres	400 x 2200	805 727	290 €

Autres longueurs : prendre le prix de la longueur supérieure

Coins soudés et brossés

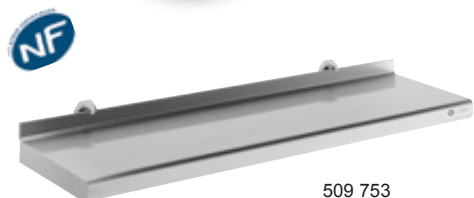

509 753

ETAGERES MURALES A PLATEAU INOX

Construction inox. Plateau amovible, épaisseur 12/10^{ème} mm et dossier arrière hauteur 50 mm. Largeur utile 360 mm. Marque NF-Hygiène Alimentaire.

désignation	Dim. l x l hors-tout (mm)	référence	prix h.t.
Etagère murale à plateau inox	400 x 800	509 769	145 €
Etagère murale à plateau inox	400 x 1000	509 751	151 €
Etagère murale à plateau inox	400 x 1200	509 752	159 €
Etagère murale à plateau inox	400 x 1400	509 753	166 €
Etagère murale à plateau inox	400 x 1500	509 754	181 €
Etagère murale à plateau inox	400 x 1600	509 755	187 €
Etagère murale à plateau inox	400 x 1800	509 756	196 €
Etagère murale à plateau inox	400 x 2000	509 757	209 €
Etagère murale à plateau inox	400 x 2200	509 758	253 €

Autres longueurs : prendre le prix de la longueur supérieure



ETAGERES MURALES A CREMAILLERES

Construction inox. Hauteur : 1 niveau 315 mm, 2 niveaux 700 mm, pas 55 mm, fixation par vis. Plateaux réglables, épaisseur 12/10^{ème} mm, dossier hauteur 50 mm.

LARGEUR 290 MM

Coins soudés
et brossés



509 974

Dim. l x L hors-tout (mm)	Etagère 1 niveau		Etagère 2 niveaux	
	réf.	prix h.t.	réf.	prix h.t.
290 x 800	<u>509 971</u>	142 €	509 986	277 €
290 x 1000	<u>509 972</u>	152 €	509 987	297 €
290 x 1200	<u>509 973</u>	159 €	509 988	314 €
290 x 1400	<u>509 974</u>	165 €	509 989	330 €
290 x 1500	<u>509 975</u>	183 €	509 990	363 €
290 x 1600	<u>509 976</u>	187 €	509 991	370 €
290 x 1800	<u>509 977</u>	200 €	509 992	393 €
290 x 2000	<u>509 978</u>	212 €	509 993	419 €
290 x 2200	<u>509 979</u>	226 €	509 994	465 €

LARGEUR 390 MM

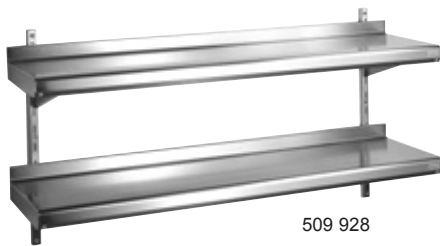

509 928

Dim. l x L hors-tout (mm)	Etagère 1 niveau		Etagère 2 niveaux	
	réf.	prix h.t.	réf.	prix h.t.
390 x 800	<u>509 910</u>	148 €	<u>509 925</u>	282 €
390 x 1000	<u>509 911</u>	158 €	<u>509 926</u>	302 €
390 x 1200	<u>509 912</u>	166 €	<u>509 927</u>	321 €
390 x 1400	<u>509 913</u>	179 €	<u>509 928</u>	343 €
390 x 1500	<u>509 914</u>	187 €	<u>509 929</u>	375 €
390 x 1600	<u>509 915</u>	193 €	<u>509 930</u>	382 €
390 x 1800	<u>509 916</u>	204 €	<u>509 931</u>	406 €
390 x 2000	<u>509 917</u>	218 €	<u>509 932</u>	434 €
390 x 2200	<u>509 918</u>	263 €	<u>509 933</u>	480 €

Autres longueurs : prendre le prix de la longueur supérieure

LES + TOURNUS



Sécurité et esthétique :
bandeau à bords droits
hauteur 40 mm, bord
écrasé périphérique.



Rigidité :
plan de travail
épaisseur 1,2 mm,
doublé par panneau
stratifié hydrofuge
avec encadrement
en aluminium.

Facilité de montage :
montage par simple emboîtement autobloquant.
Système breveté.

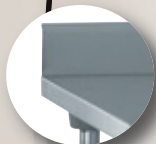

Facilité d'installation :
piètement en retrait à l'arrière pour les tables
adossées (60 mm).

Tables CHR

Confort acoustique :
bac et égouttoir insonorisés.

Esthétique :
bandeau hauteur 40 mm et dossier
plié, identiques à ceux des tables et
des meubles de la gamme.



Facilité de montage :
assemblage par vis du piètement et du cache-bacs.



Facilité d'installation :
piètement en retrait à l'arrière pour les tables adossées
(80 mm).

Plonges CHR

Confort d'utilisation :
portes coulissantes doublées,
suspendues sur un rail disposé
en partie supérieure, avec
butée de fin de course.

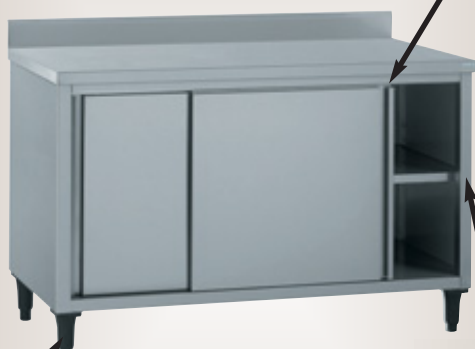
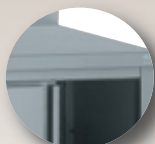

Facilité de mise en place :
meubles livrés montés
sur palette et vérins de
mise à niveau (plage de
réglage : 50 mm).



Modularité :
étagère réglable.



Meubles CHR

Simplicité d'installation :
consoles indépendantes,
fixation par vis et cheville
dans le support mural.
Décalage du mur de 40 mm
pour permettre le passage
des tuyaux.



Modularité :
possibilité de support bacs
(bacs fournis).

Etagères CHR

MOBILIER CHR



MOBILIER
CHR

SOMMAIRE

Tables CHR	p 80	Support mural pour bacs GN	p 82
Plonges CHR	p 81	Armoires hautes CHR	p 83
Armoires suspendus CHR	p 82	Armoires pour produits d'entretien CHR	p 83
Meubles CHR	p 82	Étagères CHR	p 83



La gamme de mobilier CHR est destinée à l'équipement des petites collectivités et des restaurants. D'un bon niveau de qualité correspondant au standard Tournus, elle est réalisée entièrement en tôle d'acier inoxydable. Cette gamme est limitée en dimensions et ne fait l'objet d'aucune fabrication spéciale.



TABLES CHR



503 204



503 264



503 304

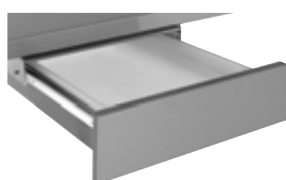

503 520

Plan de travail en acier inoxydable, épaisseur 12/10^{ème} mm, doublé par panneau stratifié hydrofuge, et renforcé par un cadre en profilé. Bandeau hauteur 40 mm à bords droits. Piètement inox Ø 38 mm, en retrait à l'arrière de 65 mm sur les tables à dossier et de 55 mm sur les tables centrales. Vérins réglables. Hauteur 900 mm (+0/30 mm). Plis écrasés sur le plan de travail, le dossier, l'étagère.

Livraison à plat sous film plastique. Montage très rapide par emboîtement.

Dimensions hors-tout (mm) l x L	centrales		centrales avec étagère		à dossier		à dossier avec étagère	
	réf.	prix h.t	réf.	prix h.t.	réf.	prix h.t	réf.	prix h.t
700 x 1000	503 202	397 €	503 242	482 €	503 222	440 €	503 262	525 €
700 x 1200	503 203	414 €	503 243	506 €	503 223	445 €	503 263	540 €
700 x 1400	503 204	450 €	503 244	559 €	503 224	468 €	503 264	575 €
700 x 1600	503 206	485 €	503 246	604 €	503 226	525 €	503 266	643 €
700 x 1800	503 207	505 €	503 247	642 €	503 227	555 €	503 267	690 €
700 x 2000	503 209	546 €	503 249	681 €	503 229	586 €	503 269	737 €

supplément pour table avec 4 roues pivotantes Ø 125 mm à chape polyamide dont 2 à frein Réf. 701 784 - Prix h.t. 149 €

TABLES DU CHEF CHR SANS ROBINET

Tables du chef sans robinet	Dim. l x L hors-tout (mm)	à dossier		à dossier avec étagère	
		réf.	prix h.t	réf.	prix h.t
bac à gauche	700 x 1200	503 283	747 €	503 303	833 €
bac à gauche	700 x 1400	503 284	770 €	503 304	876 €
bac à gauche	700 x 1600	503 286	809 €	503 306	930 €
bac à droite	700 x 1200	503 323	747 €	503 343	833 €
bac à droite	700 x 1400	503 324	770 €	503 344	876 €
bac à droite	700 x 1600	503 326	809 €	503 346	930 €

TABLES DU CHEF CHR AVEC ROBINET

Robinetterie mélangeuse, réf. 230 300, 15 x 21, 30 l/mn

Tables du chef avec robinet	Dim. l x L hors-tout (mm)	à dossier		à dossier avec étagère	
		réf.	prix h.t	réf.	prix h.t
bac à gauche	700 x 1200	503 293	856 €	503 313	942 €
bac à gauche	700 x 1400	503 294	879 €	503 314	985 €
bac à gauche	700 x 1600	503 296	918 €	503 316	1039 €
bac à droite	700 x 1200	503 333	856 €	503 353	942 €
bac à droite	700 x 1400	503 334	879 €	503 354	985 €
bac à droite	700 x 1600	503 336	918 €	503 356	1039 €

OPTIONS POUR TABLES CHR

Désignation	Référence	Prix h.t.
tiroir à façade + bac polypropylène	503 520	167 €

PLONGES CHR

Construction en acier inoxydable.

Hauteur 900 mm.

Bandeau hauteur 40 mm. Dossieret plié hauteur 100 mm.

Piètement Ø 38 mm avec vérins en retrait à l'arrière de 80 mm. Egouttoir nervuré, bords anti-ruissellement.

Bac et égouttoir insonorisés.

Livraison à plat.



PLONGES CHR BACS 400 X 500

Désignation	Dim. l x L hors-tout (mm)	sans robinet		avec robinet (réf. 230 300)	
		réf.	prix	réf.	prix
2 bacs + 1 égouttoir à droite	700 x 1600	503 601	937 €	503 611	1046 €

PLONGES CHR BACS 600 X 500

Désignation	Dim. l x L hors-tout (mm)	sans robinet		avec robinet (réf. 230 300)	
		réf.	prix	réf.	prix
1 bac	700 x 800	503 602	609 €	503 612	718 €
1 bac + égouttoir à droite	700 x 1400	503 603	686 €	503 613	795 €
2 bacs	700 x 1400	503 606	906 €	503 616	1015 €
2 bacs + égouttoir à droite	700 x 1900	503 607	983 €	503 617	1092 €

PLONGES CHR POUR MACHINE A LAVER

Désignation	Dim. l x L hors-tout (mm)	sans robinet		avec robinet (réf. 230 300)	
		réf.	prix	réf.	prix
2 bacs 400 x 500 + égouttoir à gauche	700 x 1600	503 604	959 €	503 614	1062 €
1 bac 500 x 500 + égouttoir à gauche	700 x 1200	503 605	710 €	503 615	813 €

PLONGES CHR BACS 400 X 500 + ETAGERE

Désignation	Dim. l x L hors-tout (mm)	sans robinet		avec robinet (réf. 230 300)	
		réf.	prix	réf.	prix
2 bacs + 1 égouttoir à droite	700 x 1600	503 621	1048 €	503 631	1157 €

PLONGES CHR BACS 600 X 500 + ETAGERE

Désignation	Dim. l x L hors-tout (mm)	sans robinet		avec robinet (réf. 230 300)	
		réf.	prix	réf.	prix
1 bac	700 x 800	503 622	674 €	503 632	783 €
1 bac + égouttoir à droite	700 x 1400	503 623	785 €	503 633	894 €
2 bacs	700 x 1400	503 626	1005 €	503 636	1114 €
2 bacs + égouttoir à droite	700 x 1900	503 627	1135 €	503 637	1244 €

PLONGES CHR POUR MACHINE A LAVER + ETAGERE

Désignation	Dim. l x L hors-tout (mm)	sans robinet		avec robinet (réf. 230 300)	
		réf.	prix	réf.	prix
2 bacs 400 x 500 + égouttoir à gauche	700 x 1600	503 624	1033 €	503 634	1136 €
1 bac 500 x 500 + égouttoir à gauche	700 x 1200	503 625	758 €	503 635	862 €



503 611



503 633



503 635

ARMOIRES SUSPENDUES CHR



503 554

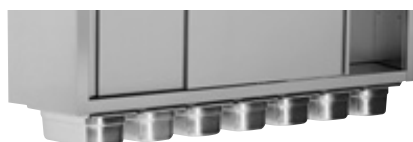

bacs sur glissières
en partie inférieure

Construction en acier inoxydable. Hauteur 600 mm. Étagère intermédiaire réglable. Portes coulissantes doublées, suspendues sur un rail disposé en partie supérieure, avec butée de fin de course. Plis écrasés sur le bandeau, l'étagère, les poignées et le plancher. Fixation murale par 2 supports.

Désignation	Dimensions l x L (mm)	Référence	Prix h.t.
armoire suspendue CHR	400 x 1200	503 553	683 €
armoire suspendue CHR	400 x 1400	503 554	754 €
armoire suspendue CHR	400 x 1600	503 555	834 €
armoire suspendue CHR	400 x 1800	503 557	913 €
armoire suspendue CHR + 5 bacs GN inox*	400 x 1200	503 563	874 €
armoire suspendue CHR + 7 bacs GN inox*	400 x 1400	503 564	1021 €
armoire suspendue CHR + 7 bacs GN inox*	400 x 1600	503 565	1093 €
armoire suspendue CHR + 9 bacs GN inox*	400 x 1800	503 567	1248 €

* bacs GN 1/3 , profondeur 100 mm

supplément pour fermeture à clé (kit à monter) - réf. [118 882](#) - prix h.t. **58 €**

MEUBLES CHR



503 503

Construction en acier inoxydable, hauteur 900 mm (+ 0/65 mm). Plan de travail doublé par panneau stratifié hydrofuge. Dossieret plié hauteur 100 mm. Bandeau avant de hauteur 40 mm. Étagère intermédiaire réglable. Portes coulissantes doublées, suspendues sur un rail disposé en partie supérieure, avec butée de fin de course. Piétement en polyamide, avec vérins à filetage non apparent. Plis écrasés sur le bandeau, le dossieret, l'étagère, les poignées et le plancher.

Désignation	Dimensions l x L (mm)	Référence	Prix h.t.
meuble à dossieret à portes coulissantes	700 x 1200	503 503	1370 €
meuble à dossieret à portes coulissantes	700 x 1400	503 504	1420 €
meuble à dossieret à portes coulissantes	700 x 1800	503 507	1630 €
supplément pour meuble avec 4 roues à chape inox Ø 125 mm dont 2 à frein		701 783	154 €

SUPPORT MURAL

Support mural pour 3 bacs GN 1/3. Fourni avec 3 barrettes de séparation qui permettent de transformer le produit en support pour 6 bacs GN 1/6. Hauteur 200 mm. Fixation murale par vis. Bacs en supplément.

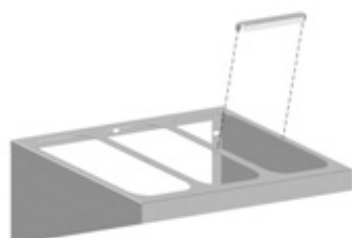

Désignation	Dimensions l x L (mm)	Référence	Prix h.t.
support mural pour 3 bacs GN 1/3	350 x 560	503 420	144 €



ARMOIRES HAUTES CHR

Construction en acier inoxydable. Hauteur 1800 mm.
Portes coulissantes doublées, suspendues sur un rail disposé en partie supérieure, avec butées de fin de course.
Dessus horizontal. 3 étagères réglables. Piétement en polyamide, avec vérins à filetage non apparent. Plis écrasés sur le bandeau, les étagères, les poignées et le plancher.



503 493

Désignation	Dimensions l x L (mm)	Référence	Prix h.t.
armoire haute à portes coulissantes	600 x 1000	<u>503 492</u>	1985 €
armoire haute à portes coulissantes	600 x 1200	<u>503 493</u>	2161 €

Option : fermeture à clé pour armoires suspendues, meubles et armoires hautes CHR
Réf. : 118 882 - Prix h.t. : **58 €**

ARMOIRES POUR PRODUITS D'ENTRETIEN CHR



Construction en acier inoxydable. Hauteur 1800 mm.
Porte battante doublée avec fermeture à clé.
Dessus horizontal. 3 demi-étagères réglables + 1 inférieure fixe. Piétement en polyamide, avec vérins à filetage non apparent. Plis écrasés sur les étagères et le plancher.

Désignation	Dimensions l x L (mm)	Référence	Prix h.t.
armoire avec 1 porte avec séparation verticale	500 x 600	<u>503 481</u>	1233 €

MOBILIER
CHR

ETAGERES MURALES CHR



Construction en acier inoxydable. Étagères à plateau, épaisseur 12/10^{ème} mm. Dossieret arrière hauteur 40 mm, en retrait du mur de 40 mm. Largeur utile 360 mm. Charge : 100 kg répartis (suivant nature de la paroi). Fixation murale par 4 vis.
Étagères avec bacs GN : support monobloc à visser sous l'étagère, bacs GN inox 1/3 profondeur 100 mm fournis.



503 442



503 452

Désignation	Dim. l x L hors-tout (mm)	Étagères à plateau		Étagères à plateau avec bacs GN		
		Réf.	Prix	Réf.	Nombre de bacs	Prix
Étagère murale CHR	300 x 600	<u>503 429</u>	95 €	-	-	-
Étagère murale CHR	300 x 800	<u>503 430</u>	102 €	-	-	-
Étagère murale CHR	400 x 1000	<u>503 441</u>	116 €	503 451	4	267 €
Étagère murale CHR	400 x 1200	<u>503 442</u>	124 €	503 452	5	306 €
Étagère murale CHR	400 x 1400	<u>503 443</u>	135 €	503 453	6	348 €
Étagère murale CHR	400 x 1600	<u>503 444</u>	159 €	503 454	7	406 €
Étagère pour four à micro-ondes	500 x 600	503 425	119 €	-	-	-

Les + Tournus

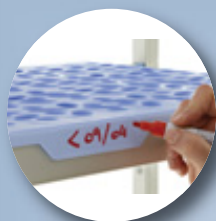

Nouvelle clayette :
Désign innovant.
Recouvrement total du longeron, y compris sur son tiers supérieur vertical pour une tenue optimale.

Nouveau

Exclusivité Tournus : marquage direct à la main sur le bord de la clayette, avec un feutre à encre effaçable, aide à la gestion du stock de denrées alimentaires.

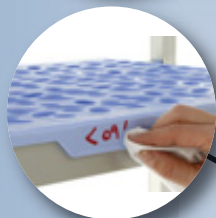

Hygiène :
clayettes amovibles,
lavables en machine jusqu'à 90°C.



Facilité de montage :
par emboîtement conique autobloquant qui rigidifie la structure.



Robustesse :
montants en tube aluminium anodisé 32 x 30 mm.



Résistance à la charge :
150 kg répartis par niveau.

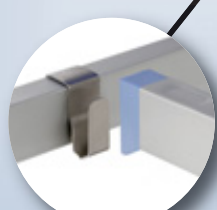

Modularité :
montage en ligne ou en angle.



Accessibilité maximale :
le crochet d'angle permet de supprimer l'échelle et de stocker les produits y compris dans l'angle. Nettoyage des sols facilité.

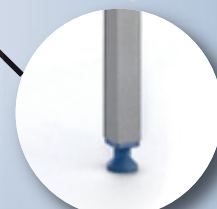

Stabilité :
vérins réglables sans filetage apparent (hygiène)



Rayonnage entièrement recyclable

UNE PERSONNE SEULE ASSEMBLE 5 MÈTRES EN 5 MINUTES ET SANS AUCUN OUTIL.
RETROUVEZ LE FILM DE MONTAGE SUR NOTRE SITE : WWW.TOURNUS.COM
OU SCANNEZ LE FLASHCODE



RAYONNAGE



RAYONNAGE

SOMMAIRE

Rayonnages à clayettes
Rayonnages mobiles avec guidage

p 86
p 97

Rayonnages à plateaux
Palettes

p 98
p 99



RAYONNAGE A CLAYETTES

Les rayonnages sont constitués d'étagères à clayettes en polypropylène ou en aluminium anodisé, et d'échelles. Le montage est très rapide, sans outils, par simple emboîtement. Montage en angle possible, en remplaçant une échelle par des crochets d'angle (2 crochets par niveau). Charge : jusqu'à 150 kg par niveau répartie, 120 kg pour les deux plus grandes longueurs d'étagères. Marque NF Hygiène Alimentaire.

Nouvelle clayette au design totalement rénové. Elle conserve tous les avantages de la clayette antérieure. Elle recouvre totalement le dessus du longeron : plus esthétique et plus stable. Possibilité d'écrire directement sur la clayette avec un stylo à encre effaçable. Nouveaux accessoires : barre de protection arrière, séparations, platines de fixation au sol et murale.

Pour passer commande : les tableaux des pages 88 à 95 indiquent le prix et la référence des combinaisons les plus avantageuses pour des ensembles complets montés en ligne ou en angle. Possibilité sur simple demande d'identifier les cartons par local.



ETAGERES A CLAYETTES EN POLYPROPYLENE

Constituées de 2 longerons en aluminium anodisé et de clayettes en polypropylène.

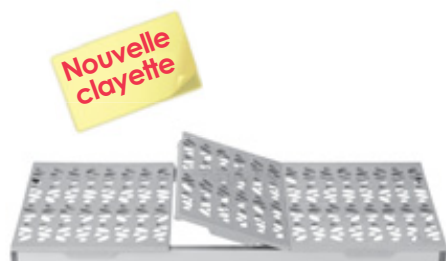

500 370

Longueurs utiles (mm)	Profondeur 400 mm		Profondeur 500 mm		Profondeur 560 mm (GN)	
	réf.	prix h.t.	réf.	prix h.t.	réf.	prix h.t.
808	<u>500 368</u>	41 €	<u>500 388</u>	42 €	<u>500 418</u>	43 €
910	<u>500 369</u>	45 €	<u>500 389</u>	46 €	<u>500 419</u>	47 €
1010	<u>500 370</u>	48 €	<u>500 390</u>	49 €	<u>500 420</u>	54 €
1110	<u>500 371</u>	51 €	<u>500 391</u>	52 €	<u>500 421</u>	60 €
1210	<u>500 372</u>	54 €	<u>500 392</u>	56 €	<u>500 422</u>	62 €
1312	<u>500 373</u>	59 €	<u>500 393</u>	61 €	<u>500 423</u>	65 €
1412	<u>500 374</u>	64 €	<u>500 394</u>	65 €	<u>500 424</u>	71 €
1512	<u>500 375</u>	67 €	<u>500 395</u>	68 €	<u>500 425</u>	72 €
1612	<u>500 376</u>	68 €	<u>500 396</u>	70 €	<u>500 426</u>	75 €
1714	<u>500 377</u>	72 €	<u>500 397</u>	74 €	<u>500 427</u>	77 €

ETAGERES A CLAYETTES EN ALUMINIUM ANODISE

Constituées de 2 longerons et de clayettes à barres en aluminium anodisé

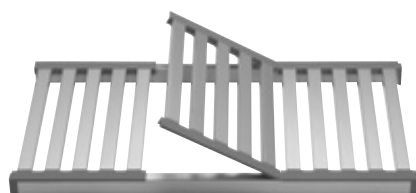

500 470

Longueurs utiles (mm)	Profondeur 400 mm		Profondeur 500 mm		Profondeur 560 mm (GN)	
	réf.	prix h.t.	réf.	prix h.t.	réf.	prix h.t.
808	<u>500 468</u>	68 €	<u>500 518</u>	72 €	<u>500 668</u>	78 €
910	<u>500 469</u>	84 €	<u>500 519</u>	89 €	<u>500 669</u>	96 €
1010	<u>500 470</u>	89 €	<u>500 520</u>	95 €	<u>500 670</u>	102 €
1110	<u>500 471</u>	92 €	<u>500 521</u>	98 €	<u>500 671</u>	107 €
1210	<u>500 472</u>	99 €	<u>500 522</u>	105 €	<u>500 672</u>	112 €
1312	<u>500 473</u>	109 €	<u>500 523</u>	117 €	<u>500 673</u>	127 €
1412	<u>500 474</u>	118 €	<u>500 524</u>	126 €	<u>500 674</u>	139 €
1512	<u>500 475</u>	120 €	<u>500 525</u>	128 €	<u>500 675</u>	142 €
1612	<u>500 476</u>	123 €	<u>500 526</u>	132 €	<u>500 676</u>	145 €
1714	<u>500 477</u>	136 €	<u>500 527</u>	145 €	<u>500 677</u>	158 €

En cas de commande d'étagères pour constituer des niveaux supplémentaires, prévoir aussi les goujons d'assemblage.



500 124

ECHELLES

En aluminium anodisé avec goujons d'assemblage déterminant le nombre de niveaux.

Hauteur 1750 mm	Profondeur 400 mm		Profondeur 500 mm		Profondeur 560 mm (GN)	
	réf.	prix	réf.	prix	réf.	prix
3 niveaux	500 103	72 €	500 123	73 €	500 153	74 €
4 niveaux	500 104	74 €	500 124	75 €	500 154	76 €
5 niveaux	500 105	76 €	500 125	77 €	500 155	78 €

Hauteur 2050 mm	Profondeur 400 mm		Profondeur 500 mm		Profondeur 560 mm (GN)	
	réf.	prix	réf.	prix	réf.	prix
4 niveaux	500 214	97 €	500 224	99 €	500 234	101 €
5 niveaux	500 215	99 €	500 225	101 €	500 235	104 €
6 niveaux	500 216	102 €	500 226	105 €	500 236	108 €

ECHELLES SUR ROUES

4 roues pivotantes Ø 125 mm à chape polyamide avec roulement à billes dont 2 à frein.



Hauteur 1750 mm	Profondeur 400 mm		Profondeur 500 mm		Profondeur 560 mm (GN)	
	réf.	prix	réf.	prix	réf.	prix
3 niveaux avec roues	-	-	500 133	144 €	500 163	145 €
4 niveaux avec roues	-	-	500 134	146 €	500 164	147 €
5 niveaux avec roues	-	-	500 135	148 €	500 165	149 €

ETAGERE BASSE 1 NIVEAU

Ensemble constitué de 2 échelles basses + 1 étagère à clayette en polypropylène.

**Nouvelle
clayette**

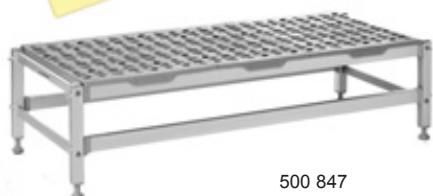

500 847

Désignation	Dim. L x P x H hors-tout (mm)	Référence	Prix h.t.
étagère basse 1 niveau	1250 x 500 x 300	500 847	237 €

ENSEMBLES COMPLETS MONTES EN LIGNE

Chaque colonne ci-dessous est repérée par un préfixe de 3 lettres (PLA, PLB...).

Pour passer commande : indiquer le préfixe sélectionné, suivi de la longueur hors-tout (ex : PLE1594 pour un rayonnage profondeur 500 mm à 4 niveaux longueur hors-tout 1594 mm).

Pour un rayonnage sur roues (profondeur 500 et 560 mm uniquement) : ajouter le suffixe R à la fin de la référence (ex : PLE1594R). Le prix de l'ensemble complet sur roues s'obtient en ajoutant 71 € par échelle aux prix de la combinaison sur pieds ci-dessous.

HAUTEUR 1750 MM
CLAYETTES POLYPROPYLÈNE

Nouvelle
clayette



Longueur hors-tout (mm)	Combinaisons	Profondeur 400 mm			Profondeur 500 mm			Profondeur 560 mm (GN)		
		3 niveaux PLA	4 niveaux PLB	5 niveaux PLC	3 niveaux PLD	4 niveaux PLE	5 niveaux PLF	3 niveaux PLG	4 niveaux PLH	5 niveaux PLI
890	808	267	312	357	272	318	364	277	324	371
992	910	279	328	377	284	334	384	289	340	391
1092	1010	288	340	392	293	346	399	310	368	426
1192	1110	297	352	407	302	358	414	328	392	456
1292	1210	306	364	422	314	374	434	334	400	466
1394	1312	321	384	447	329	394	459	343	412	481
1494	1412	336	404	472	341	410	479	361	436	511
1594	1512	345	416	487	350	422	494	364	440	516
1694	1612	348	460	492	356	430	504	373	452	531
1728	808+808	462	550	638	471	561	651	480	572	664
1796	1714	360	436	512	368	446	524	379	460	541
1830	808+910	474	566	658	483	577	671	492	588	684
1932	910+910	486	582	678	495	593	691	504	604	704
2032	910+1010	495	594	693	504	605	706	525	632	739
2132	1010+1010	504	606	708	513	617	721	546	660	774
2232	910+1210	513	618	723	525	633	741	549	664	779
2334	910+1312	528	638	748	540	653	766	558	676	794
2432	1110+1210	531	642	753	543	657	771	588	716	844
2532	1210+1210	540	654	768	555	673	791	594	724	854
2634	1210+1312	555	674	793	570	693	816	603	736	869
2736	1312+1312	570	694	818	585	713	841	612	748	884
2834	1210+1512	579	706	833	591	721	851	624	764	904
2936	1312+1512	594	726	858	606	741	876	633	776	919
3036	1412+1512	609	746	883	618	757	896	651	800	949
3136	1512+1512	618	758	898	627	769	911	654	804	954
3172	1010+1010+1010	720	872	1024	733	888	1043	782	952	1122
3236	1512+1612	621	762	903	633	777	921	663	816	969
3272	910+1110+1110	729	884	1039	742	900	1058	797	972	1147
3336	1612+1612	624	766	908	639	785	931	672	828	984
3372	1010+1110+1110	738	896	1054	751	912	1073	818	1000	1182
3438	1612+1714	636	782	928	651	801	951	678	836	994
3472	1010+1110+1210	747	908	1069	763	928	1093	824	1008	1192
3540	1714+1714	648	798	948	663	817	971	684	844	1004
3572	1110+1110+1210	756	920	1084	772	940	1108	842	1032	1222
3674	1110+1110+1312	771	940	1109	787	960	1133	851	1044	1237
3772	1210+1210+1210	774	944	1114	796	972	1148	854	1048	1242
3812	910+910+910+910	900	1090	1280	917	1111	1305	934	1132	1330
3876	1110+1312+1312	795	972	1149	814	996	1178	866	1064	1262
3912	910+910+910+1010	909	1102	1295	926	1123	1320	955	1160	1365
3976	1210+1312+1312	804	984	1164	826	1012	1198	872	1072	1272
4078	1312+1312+1312	819	1004	1189	841	1032	1223	881	1084	1287
4178	1312+1312+1412	834	1024	1214	853	1048	1243	899	1108	1317
4278	1312+1312+1512	843	1036	1229	862	1060	1258	902	1112	1322
4378	1412+1412+1412	864	1064	1264	877	1080	1283	935	1156	1377
4478	1312+1512+1512	867	1068	1269	883	1088	1293	923	1140	1357
4578	1412+1512+1512	882	1088	1294	895	1104	1313	941	1164	1387
4612	1110+1110+1110+110	972	1186	1400	989	1207	1425	1090	1340	1590
4678	1312+1612+1612	873	1076	1279	895	1104	1313	941	1164	1387
4712	1110+1110+1110+1210	981	1198	1415	1001	1223	1445	1096	1348	1600
4778	1512+1512+1612	894	1104	1314	910	1124	1338	953	1180	1407
4814	1110+1110+1110+1312	996	1218	1440	1016	1243	1470	1105	1360	1615
4878	1512+1612+1612	897	1108	1319	916	1132	1348	962	1192	1422
4914	1110+1110+1210+1312	1005	1230	1455	1028	1259	1490	1111	1368	1625
4978	1612+1612+1612	900	1112	1324	922	1140	1358	971	1204	1437
5016	1110+1110+1312+1312	1020	1250	1480	1043	1279	1515	1120	1380	1640
5080	1612+1612+1714	912	1128	1344	934	1156	1378	977	1212	1447
5118	1010+1312+1312+1312	1035	1270	1505	1061	1303	1545	1117	1376	1635
5182	1612+1714+1714	924	1144	1364	946	1172	1398	983	1220	1457
5218	1110+1312+1312+1312	1044	1282	1520	1070	1315	1560	1135	1400	1665
5284	1714+1714+1714	936	1160	1384	958	1188	1418	989	1228	1467

ENSEMBLES COMPLEMENTAIRES MONTES EN ANGLE

HAUTEUR 1750 MM
CLAYETTES POLYPROPYLÈNE

Nouvelle
clayette

Chaque colonne ci-dessous est repérée par un préfixe de 3 lettres (PCA, PCB...).

Pour passer commande : indiquer le préfixe sélectionné, suivi de la longueur hors-tout (ex : PCE1553 pour un rayonnage complémentaire profondeur 500 mm à 4 niveaux longueur 1553 mm). La référence et le prix incluent les crochets d'angle.



Longueur hors-tout (mm)	Combinaisons	Profondeur 400 mm			Profondeur 500 mm			Profondeur 560 mm (GN)		
		3 niveaux PCA	4 niveaux PCB	5 niveaux PCC	3 niveaux PCD	4 niveaux PCE	5 niveaux PCF	3 niveaux PCG	4 niveaux PCH	5 niveaux PCI
849	808	213	262	311	217	267	317	221	272	323
951	910	225	278	331	229	283	337	233	288	343
1051	1010	234	290	346	238	295	352	254	316	378
1151	1110	243	302	361	247	307	367	272	340	408
1251	1210	252	314	376	259	323	387	278	348	418
1353	1312	267	334	401	274	343	412	287	360	433
1453	1412	282	354	426	286	359	432	305	384	463
1553	1512	291	366	441	295	371	447	308	388	468
1653	1612	294	370	446	301	379	457	317	400	483
1687	808+808	408	500	592	416	510	604	424	520	616
1755	1714	306	386	466	313	395	477	323	408	493
1789	808+910	420	516	612	428	526	624	436	536	636
1891	910+910	432	532	632	440	542	644	448	552	656
1991	910+1010	441	544	647	449	554	659	469	580	691
2091	1010+1010	450	556	662	458	566	674	490	608	726
2191	910+1210	459	568	677	470	582	694	493	612	731
2293	910+1312	474	588	702	485	602	719	502	624	746
2391	1110+1210	477	592	707	488	606	724	532	664	796
2491	1210+1210	486	604	722	500	622	744	538	672	806
2593	1210+1312	501	624	747	515	642	769	547	684	821
2695	1312+1312	516	644	772	530	662	794	556	696	836
2793	1210+1512	525	656	787	536	670	804	568	712	856
2895	1312+1512	540	676	812	551	690	829	577	724	871
2995	1412+1512	555	696	837	563	706	849	595	748	901
3095	1512+1512	564	708	852	572	718	864	598	752	906
3131	1010+1010+1010	666	822	978	678	837	996	726	900	1074
3195	1512+1612	567	712	857	578	726	874	607	764	921
3231	910+1110+1110	675	834	993	687	849	1011	741	920	1099
3295	1612+1612	570	716	862	584	734	884	616	776	936
3331	1010+1110+1110	684	846	1008	696	861	1026	762	948	1134
3397	1612+1714	582	732	882	596	750	904	622	784	946
3431	1010+1110+1210	693	858	1023	708	877	1046	768	956	1144
3499	1714+1714	594	748	902	608	766	924	628	792	956
3531	1110+1110+1210	702	870	1038	717	889	1061	786	980	1174
3633	1110+1110+1312	717	890	1063	732	909	1086	795	992	1189
3731	1210+1210+1210	720	894	1068	741	921	1101	798	996	1194
3771	910+910+910+910	846	1040	1234	862	1060	1258	878	1080	1282
3835	1110+1312+1312	741	922	1103	759	945	1131	810	1012	1214
3871	910+910+910+1010	855	1052	1249	871	1072	1273	899	1108	1317
3935	1210+1312+1312	750	934	1118	771	961	1151	816	1020	1224
4037	1312+1312+1312	765	954	1143	786	981	1176	825	1032	1239
4137	1312+1312+1412	780	974	1168	798	997	1196	843	1056	1269
4237	1312+1312+1512	789	986	1183	807	1009	1211	846	1060	1274
4337	1412+1412+1412	810	1014	1218	822	1029	1236	879	1104	1329
4437	1312+1512+1512	813	1018	1223	828	1037	1246	867	1088	1309
4537	1412+1512+1512	828	1038	1248	840	1053	1266	885	1112	1339
4571	1110+1110+1110+1110	918	1136	1354	934	1156	1378	1034	1288	1542
4637	1312+1612+1612	819	1026	1233	840	1053	1266	885	1112	1339
4671	1110+1110+1110+1210	927	1148	1369	946	1172	1398	1040	1296	1552
4737	1512+1512+1612	840	1054	1268	855	1073	1291	897	1128	1359
4773	1110+1110+1110+1312	942	1168	1394	961	1192	1423	1049	1308	1567
4837	1512+1612+1612	843	1058	1273	861	1081	1301	906	1140	1374
4873	1110+1110+1210+1312	951	1180	1409	973	1208	1443	1055	1316	1577
4937	1612+1612+1612	846	1062	1278	867	1089	1311	915	1152	1389
4975	1110+1110+1312+1312	966	1200	1434	988	1228	1468	1064	1328	1592
5039	1612+1612+1714	858	1078	1298	879	1105	1331	921	1160	1399
5077	1010+1312+1312+1312	981	1220	1459	1006	1252	1498	1061	1324	1587
5141	1612+1714+1714	870	1094	1318	891	1121	1351	927	1168	1409
5177	1110+1312+1312+1312	990	1232	1474	1015	1264	1513	1079	1348	1617
5243	1714+1714+1714	882	1110	1338	903	1137	1371	933	1176	1419

RAYONNAGE

ENSEMBLES COMPLETS MONTES EN LIGNE

Chaque colonne ci-dessous est repérée par un préfixe de 3 lettres (PLJ, PLK...).

Pour passer commande : indiquer le préfixe sélectionné, suivi de la longueur hors-tout (ex : PLN1594 pour un rayonnage profondeur 500 mm à 4 niveaux longueur 1594 mm).

HAUTEUR 2050 MM
CLAYETTES POLYPROPYLÈNE

Nouvelle
clayette



Longueur hors-tout (mm)	Combinaisons	Profondeur 400 mm			Profondeur 500 mm			Profondeur 560 mm (GN)		
		4 niveaux PLJ	5 niveaux PLK	6 niveaux PLL	4 niveaux PLM	5 niveaux PLN	6 niveaux PLO	4 niveaux PLP	5 niveaux PLQ	6 niveaux PLR
890	808	358	403	450	366	412	462	374	423	474
992	910	374	423	474	382	432	486	390	443	498
1092	1010	386	438	492	394	447	504	418	478	540
1192	1110	398	453	510	406	462	522	442	508	576
1292	1210	410	468	528	422	482	546	450	518	588
1394	1312	430	493	558	442	507	576	462	533	606
1494	1412	450	518	588	458	527	600	486	563	642
1594	1512	462	533	606	470	542	618	490	568	648
1694	1612	466	538	612	478	552	630	502	583	666
1728	808+808	619	707	798	633	723	819	647	742	840
1796	1714	482	558	636	494	572	654	510	593	678
1830	808+910	635	727	822	649	743	843	663	762	864
1932	910+910	651	747	846	665	763	867	679	782	888
2032	910+1010	663	762	864	677	778	885	707	817	930
2132	1010+1010	675	777	882	689	793	903	735	852	972
2232	910+1210	687	792	900	705	813	927	739	857	978
2334	910+1312	707	817	930	725	838	957	751	872	996
2432	1110+1210	711	822	936	729	843	963	791	922	1056
2532	1210+1210	723	837	954	745	863	987	799	932	1068
2634	1210+1312	743	862	984	765	888	1017	811	947	1086
2736	1312+1312	763	887	1014	785	913	1047	823	962	1104
2834	1210+1512	775	902	1032	793	923	1059	839	982	1128
2936	1312+1512	795	927	1062	813	948	1089	851	997	1146
3036	1412+1512	815	952	1092	829	968	1113	875	1027	1182
3136	1512+1512	827	967	1110	841	983	1131	879	1032	1188
3172	1010+1010+1010	964	1116	1272	984	1139	1302	1052	1226	1404
3236	1512+1612	831	972	1116	849	993	1143	891	1047	1206
3272	910+1110+1110	976	1131	1290	996	1154	1320	1072	1251	1434
3336	1612+1612	835	977	1122	857	1003	1155	903	1062	1224
3372	1010+1110+1110	988	1146	1308	1008	1169	1338	1100	1286	1476
3438	1612+1714	851	997	1146	873	1023	1179	911	1072	1236
3472	1010+1110+1210	1000	1161	1326	1024	1189	1362	1108	1296	1488
3540	1714+1714	867	1017	1170	889	1043	1203	919	1082	1248
3572	1110+1110+1210	1012	1176	1344	1036	1204	1380	1132	1326	1524
3674	1110+1110+1312	1032	1201	1374	1056	1229	1410	1144	1341	1542
3772	1210+1210+1210	1036	1206	1380	1068	1244	1428	1148	1346	1548
3812	910+910+910+910	1205	1395	1590	1231	1425	1629	1257	1460	1668
3876	1110+1312+1312	1064	1241	1422	1092	1274	1464	1164	1366	1572
3912	910+910+910+1010	1217	1410	1608	1243	1440	1647	1285	1495	1710
3976	1210+1312+1312	1076	1256	1440	1108	1294	1488	1172	1376	1584
4078	1312+1312+1312	1096	1281	1470	1128	1319	1518	1184	1391	1602
4178	1312+1312+1412	1116	1306	1500	1144	1339	1542	1208	1421	1638
4278	1312+1312+1512	1128	1321	1518	1156	1354	1560	1212	1426	1644
4378	1412+1412+1412	1156	1356	1560	1176	1379	1590	1256	1481	1710
4478	1312+1512+1512	1160	1361	1566	1184	1389	1602	1240	1461	1686
4578	1412+1512+1512	1180	1386	1596	1200	1409	1626	1264	1491	1722
4612	1110+1110+1110+1110	1301	1515	1734	1327	1545	1773	1465	1720	1980
4678	1312+1612+1612	1168	1371	1578	1200	1409	1626	1264	1491	1722
4712	1110+1110+1110+1210	1313	1530	1752	1343	1565	1797	1473	1730	1992
4778	1512+1512+1612	1196	1406	1620	1220	1434	1656	1280	1511	1746
4814	1110+1110+1110+1312	1333	1555	1782	1363	1590	1827	1485	1745	2010
4878	1512+1612+1612	1200	1411	1626	1228	1444	1668	1292	1526	1764
4914	1110+1110+1210+1312	1345	1570	1800	1379	1610	1851	1493	1755	2022
4978	1612+1612+1612	1204	1416	1632	1236	1454	1680	1304	1541	1782
5016	1110+1110+1312+1312	1365	1595	1830	1399	1635	1881	1505	1770	2040
5080	1612+1612+1714	1220	1436	1656	1252	1474	1704	1312	1551	1794
5118	1010+1312+1312+1312	1385	1620	1860	1423	1665	1917	1501	1765	2034
5182	1612+1714+1714	1236	1456	1680	1268	1494	1728	1320	1561	1806
5218	1110+1312+1312+1312	1397	1635	1878	1435	1680	1935	1525	1795	2070
5284	1714+1714+1714	1252	1476	1704	1284	1514	1752	1328	1571	1818

ENSEMBLES COMPLEMENTAIRES MONTES EN ANGLE

Chaque colonne ci-dessous est repérée par un préfixe de 3 lettres (PCJ, PCK...).

Pour passer commande : indiquer le préfixe sélectionné, suivi de la longueur hors-tout (ex : PCN1553 pour un rayonnage complémentaire profondeur 500 mm à 5 niveaux longueur 1553 mm). La référence et le prix incluent les crochets d'angle.

Longueur hors-tout (mm)	Combinaisons	Profondeur 400 mm			Profondeur 500 mm			Profondeur 560 mm (GN)		
		4 niveaux PCJ	5 niveaux PCK	6 niveaux PCL	4 niveaux PCM	5 niveaux PCN	6 niveaux PCO	4 niveaux PCP	5 niveaux PCQ	6 niveaux PCR
849	808	285	334	384	291	341	393	297	349	402
951	910	301	354	408	307	361	417	313	369	426
1051	1010	313	369	426	319	376	435	341	404	468
1151	1110	325	384	444	331	391	453	365	434	504
1251	1210	337	399	462	347	411	477	373	444	516
1353	1312	357	424	492	367	436	507	385	459	534
1453	1412	377	449	522	383	456	531	409	489	570
1553	1512	389	464	540	395	471	549	413	494	576
1653	1612	393	469	546	403	481	561	425	509	594
1687	808+808	546	638	732	558	652	750	570	668	768
1755	1714	409	489	570	419	501	585	433	519	606
1789	808+910	562	658	756	574	672	774	586	688	792
1891	910+910	578	678	780	590	692	798	602	708	816
1991	910+1010	590	693	798	602	707	816	630	743	858
2091	1010+1010	602	708	816	614	722	834	658	778	900
2191	910+1210	614	723	834	630	742	858	662	783	906
2293	910+1312	634	748	864	650	767	888	674	798	924
2391	1110+1210	638	753	870	654	772	894	714	848	984
2491	1210+1210	650	768	888	670	792	918	722	858	996
2593	1210+1312	670	793	918	690	817	948	734	873	1014
2695	1312+1312	690	818	948	710	842	978	746	888	1032
2793	1210+1512	702	833	966	718	852	990	762	908	1056
2895	1312+1512	722	858	996	738	877	1020	774	923	1074
2995	1412+1512	742	883	1026	754	897	1044	798	953	1110
3095	1512+1512	754	898	1044	766	912	1062	802	958	1116
3131	1010+1010+1010	891	1047	1206	909	1068	1233	975	1152	1332
3195	1512+1612	758	903	1050	774	922	1074	814	973	1134
3231	910+1110+1110	903	1062	1224	921	1083	1251	995	1177	1362
3295	1612+1612	762	908	1056	782	932	1086	826	988	1152
3331	1010+1110+1110	915	1077	1242	933	1098	1269	1023	1212	1404
3397	1612+1714	778	928	1080	798	952	1110	834	998	1164
3431	1010+1110+1210	927	1092	1260	949	1118	1293	1031	1222	1416
3499	1714+1714	794	948	1104	814	972	1134	842	1008	1176
3531	1110+1110+1210	939	1107	1278	961	1133	1311	1055	1252	1452
3633	1110+1110+1312	959	1132	1308	981	1158	1341	1067	1267	1470
3731	1210+1210+1210	963	1137	1314	993	1173	1359	1071	1272	1476
3771	910+910+910+910	1132	1326	1524	1156	1354	1560	1180	1386	1596
3835	1110+1312+1312	991	1172	1356	1017	1203	1395	1087	1292	1500
3871	910+910+910+1010	1144	1341	1542	1168	1369	1578	1208	1421	1638
3935	1210+1312+1312	1003	1187	1374	1033	1223	1419	1095	1302	1512
4037	1312+1312+1312	1023	1212	1404	1053	1248	1449	1107	1317	1530
4137	1312+1312+1412	1043	1237	1434	1069	1268	1473	1131	1347	1566
4237	1312+1312+1512	1055	1252	1452	1081	1283	1491	1135	1352	1572
4337	1412+1412+1412	1083	1287	1494	1101	1308	1521	1179	1407	1638
4437	1312+1512+1512	1087	1292	1500	1109	1318	1533	1163	1387	1614
4537	1412+1512+1512	1107	1317	1530	1125	1338	1557	1187	1417	1650
4571	1110+1110+1110+1110	1228	1446	1668	1252	1474	1704	1388	1646	1908
4637	1312+1612+1612	1095	1302	1512	1125	1338	1557	1187	1417	1650
4671	1110+1110+1110+1210	1240	1461	1686	1268	1494	1728	1396	1656	1920
4737	1512+1512+1612	1123	1337	1554	1145	1363	1587	1203	1437	1674
4773	1110+1110+1110+1312	1260	1486	1716	1288	1519	1758	1408	1671	1938
4837	1512+1612+1612	1127	1342	1560	1153	1373	1599	1215	1452	1692
4873	1110+1110+1210+1312	1272	1501	1734	1304	1539	1782	1416	1681	1950
4937	1612+1612+1612	1131	1347	1566	1161	1383	1611	1227	1467	1710
4975	1110+1110+1312+1312	1292	1526	1764	1324	1564	1812	1428	1696	1968
5039	1612+1612+1714	1147	1367	1590	1177	1403	1635	1235	1477	1722
5077	1010+1312+1312+1312	1312	1551	1794	1348	1594	1848	1424	1691	1962
5141	1612+1714+1714	1163	1387	1614	1193	1423	1659	1243	1487	1734
5177	1110+1312+1312+1312	1324	1566	1812	1360	1609	1866	1448	1721	1998
5243	1714+1714+1714	1179	1407	1638	1209	1443	1683	1251	1497	1746

HAUTEUR 2050 MM CLAYETTES POLYPROPYLÈNE

Nouvelle
clayette



RAYONNAGE

ENSEMBLES COMPLETS MONTES EN LIGNE

Chaque colonne ci-dessous est repérée par un préfixe de 3 lettres (ALA, ALB...).

Pour passer commande : indiquer le préfixe sélectionné, suivi de la longueur hors-tout (ex : ALE1594 pour un rayonnage profondeur 500 mm à 4 niveaux longueur 1594 mm).

Pour un rayonnage sur roues (profondeurs 500 et 560 mm uniquement) : ajouter le suffixe R à la fin de la référence (ex : ALE1594R). Le prix de l'ensemble complet sur roues s'obtient en ajoutant 71 € par échelle aux prix de la combinaison sur pieds ci-dessous.

HAUTEUR 1750 mm CLAYETTES ALUMINIUM ANODISÉ



Longueur hors-tout (mm)	Combinaisons	Profondeur 400 mm			Profondeur 500 mm			Profondeur 560 mm (GN)		
		3 niveaux ALA	4 niveaux ALB	5 niveaux ALC	3 niveaux ALD	4 niveaux ALE	5 niveaux ALF	3 niveaux ALG	4 niveaux ALH	5 niveaux ALI
890	808	348	420	492	362	438	514	382	464	546
992	910	396	484	572	413	506	599	436	536	636
1092	1010	411	504	597	431	530	629	454	560	666
1192	1110	420	516	612	440	542	644	469	580	691
1292	1210	441	544	647	461	570	679	484	600	716
1394	1312	471	584	697	497	618	739	529	660	791
1494	1412	498	620	742	524	654	784	565	708	851
1594	1512	504	628	752	530	662	794	574	720	866
1694	1612	513	640	767	542	678	814	583	732	881
1728	808+808	624	766	908	651	801	951	690	852	1014
1796	1714	552	692	832	581	730	879	622	784	946
1830	808+910	672	830	988	702	869	1036	744	924	1104
1932	910+910	720	894	1068	753	937	1121	798	996	1194
2032	910+1010	735	914	1093	771	961	1151	816	1020	1224
2132	1010+1010	750	934	1118	789	985	1181	834	1044	1254
2232	910+1210	765	954	1143	801	1001	1201	846	1060	1274
2334	910+1312	795	994	1193	837	1049	1261	891	1120	1349
2432	1110+1210	789	986	1183	828	1037	1246	879	1104	1329
2532	1210+1210	810	1014	1218	849	1065	1281	894	1124	1354
2634	1210+1312	840	1054	1268	885	1113	1341	939	1184	1429
2736	1312+1312	870	1094	1318	921	1161	1401	984	1244	1504
2834	1210+1512	873	1098	1323	918	1157	1396	984	1244	1504
2936	1312+1512	903	1138	1373	954	1205	1456	1029	1304	1579
3036	1412+1512	930	1174	1418	981	1241	1501	1065	1352	1639
3136	1512+1512	936	1182	1428	987	1249	1511	1074	1364	1654
3172	1010+1010+1010	1089	1364	1639	1147	1440	1733	1214	1528	1842
3236	1512+1612	945	1194	1443	999	1265	1531	1083	1376	1669
3272	910+1110+1110	1092	1368	1644	1147	1440	1733	1226	1544	1862
3336	1612+1612	954	1206	1458	1011	1281	1551	1092	1388	1684
3372	1010+1110+1110	1107	1388	1669	1165	1464	1763	1244	1568	1892
3438	1612+1714	993	1258	1523	1050	1333	1616	1131	1440	1749
3472	1010+1110+1210	1128	1416	1704	1186	1492	1798	1259	1588	1917
3540	1714+1714	1032	1310	1588	1089	1385	1681	1170	1492	1814
3572	1110+1110+1210	1137	1428	1719	1195	1504	1813	1274	1608	1942
3674	1110+1110+1312	1167	1468	1769	1231	1552	1873	1319	1668	2017
3772	1210+1210+1210	1179	1484	1789	1237	1560	1883	1304	1648	1992
3812	910+910+910+910	1368	1714	2060	1433	1799	2165	1522	1916	2310
3876	1110+1312+1312	1218	1536	1854	1288	1628	1968	1379	1748	2117
3912	910+910+910+1010	1383	1734	2085	1451	1823	2195	1540	1940	2340
3976	1210+1312+1312	1239	1564	1889	1309	1656	2003	1394	1768	2142
4078	1312+1312+1312	1269	1604	1939	1345	1704	2063	1439	1828	2217
4178	1312+1312+1412	1296	1640	1984	1372	1740	2108	1475	1876	2277
4278	1312+1312+1512	1302	1648	1994	1378	1748	2118	1484	1888	2292
4378	1412+1412+1412	1350	1712	2074	1426	1812	2198	1547	1972	2397
4478	1312+1512+1512	1335	1692	2049	1411	1792	2173	1529	1948	2367
4578	1412+1512+1512	1362	1728	2094	1438	1828	2218	1565	1996	2427
4612	1110+1110+1110+110	1464	1842	2220	1541	1943	2345	1654	2092	2530
4678	1312+1612+1612	1353	1716	2079	1435	1824	2213	1547	1972	2397
4712	1110+1110+1110+1210	1485	1870	2255	1562	1971	2380	1669	2112	2555
4778	1512+1512+1612	1377	1748	2119	1456	1852	2248	1583	2020	2457
4814	1110+1110+1110+1312	1515	1910	2305	1598	2019	2440	1714	2172	2630
4878	1512+1612+1612	1386	1760	2134	1468	1868	2268	1592	2032	2472
4914	1110+1110+1210+1312	1536	1938	2340	1619	2047	2475	1729	2192	2655
4978	1612+1612+1612	1395	1772	2149	1480	1884	2288	1601	2044	2487
5016	1110+1110+1312+1312	1566	1978	2390	1655	2095	2535	1774	2252	2730
5080	1612+1612+1714	1434	1824	2214	1519	1936	2353	1640	2096	2552
5118	1010+1312+1312+1312	1608	2034	2460	1703	2159	2615	1819	2312	2805
5182	1612+1714+1714	1473	1876	2279	1558	1988	2418	1679	2148	2617
5218	1110+1312+1312+1312	1617	2046	2475	1712	2171	2630	1834	2332	2830
5284	1714+1714+1714	1512	1928	2344	1597	2040	2483	1718	2200	2682

ENSEMBLES COMPLEMENTAIRES MONTES EN ANGLE

HAUTEUR 1750 MM CLAYETTES ALUMINIUM ANODISÉ

Chaque colonne ci-dessous est repérée par un préfixe de 3 lettres (ACA, ACB...).

Pour passer commande : indiquer le préfixe sélectionné, suivi de la longueur hors-tout (ex : ACE1553 pour un rayonnage complémentaire profondeur 500 mm à 4 niveaux longueur 1553 mm). La référence et le prix incluent les crochets d'angle.



Longueur hors-tout (mm)	Combinaisons	Profondeur 400 mm			Profondeur 500 mm			Profondeur 560 mm (GN)		
		3 niveaux ACA	4 niveaux ACB	5 niveaux ACC	3 niveaux ACD	4 niveaux ACE	5 niveaux ACF	3 niveaux ACG	4 niveaux ACH	5 niveaux ACI
849	808	294	370	446	307	387	467	326	412	498
951	910	342	434	526	358	455	552	380	484	588
1051	1010	357	454	551	376	479	582	398	508	618
1151	1110	366	466	566	385	491	597	413	528	643
1251	1210	387	494	601	406	519	632	428	548	668
1353	1312	417	534	651	442	567	692	473	608	743
1453	1412	444	570	696	469	603	737	509	656	803
1553	1512	450	578	706	475	611	747	518	668	818
1653	1612	459	590	721	487	627	767	527	680	833
1687	808+808	570	716	862	596	750	904	634	800	966
1755	1714	498	642	786	526	679	832	566	732	898
1789	808+910	618	780	942	647	818	989	688	872	1056
1891	910+910	666	844	1022	698	886	1074	742	944	1146
1991	910+1010	681	864	1047	716	910	1104	760	968	1176
2091	1010+1010	696	884	1072	734	934	1134	778	992	1206
2191	910+1210	711	904	1097	746	950	1154	790	1008	1226
2293	910+1312	741	944	1147	782	998	1214	835	1068	1301
2391	1110+1210	735	936	1137	773	986	1199	823	1052	1281
2491	1210+1210	756	964	1172	794	1014	1234	838	1072	1306
2593	1210+1312	786	1004	1222	830	1062	1294	883	1132	1381
2695	1312+1312	816	1044	1272	866	1110	1354	928	1192	1456
2793	1210+1512	819	1048	1277	863	1106	1349	928	1192	1456
2895	1312+1512	849	1088	1327	899	1154	1409	973	1252	1531
2995	1412+1512	876	1124	1372	926	1190	1454	1009	1300	1591
3095	1512+1512	882	1132	1382	932	1198	1464	1018	1312	1606
3131	1010+1010+1010	1035	1314	1593	1092	1389	1686	1158	1476	1794
3195	1512+1612	891	1144	1397	944	1214	1484	1027	1324	1621
3231	910+1110+1110	1038	1318	1598	1092	1389	1686	1170	1492	1814
3295	1612+1612	900	1156	1412	956	1230	1504	1036	1336	1636
3331	1010+1110+1110	1053	1338	1623	1110	1413	1716	1188	1516	1844
3397	1612+1714	939	1208	1477	995	1282	1569	1075	1388	1701
3431	1010+1110+1210	1074	1366	1658	1131	1441	1751	1203	1536	1869
3499	1714+1714	978	1260	1542	1034	1334	1634	1114	1440	1766
3531	1110+1110+1210	1083	1378	1673	1140	1453	1766	1218	1556	1894
3633	1110+1110+1312	1113	1418	1723	1176	1501	1826	1263	1616	1969
3731	1210+1210+1210	1125	1434	1743	1182	1509	1836	1248	1596	1944
3771	910+910+910+910	1314	1664	2014	1378	1748	2118	1466	1864	2262
3835	1110+1312+1312	1164	1486	1808	1233	1577	1921	1323	1696	2069
3871	910+910+910+1010	1329	1684	2039	1396	1772	2148	1484	1888	2292
3935	1210+1312+1312	1185	1514	1843	1254	1605	1956	1338	1716	2094
4037	1312+1312+1312	1215	1554	1893	1290	1653	2016	1383	1776	2169
4137	1312+1312+1412	1242	1590	1938	1317	1689	2061	1419	1824	2229
4237	1312+1312+1512	1248	1598	1948	1323	1697	2071	1428	1836	2244
4337	1412+1412+1412	1296	1662	2028	1371	1761	2151	1491	1920	2349
4437	1312+1512+1512	1281	1642	2003	1356	1741	2126	1473	1896	2319
4537	1412+1512+1512	1308	1678	2048	1383	1777	2171	1509	1944	2379
4571	1110+1110+1110+1110	1410	1792	2174	1486	1892	2298	1598	2040	2482
4637	1312+1612+1612	1299	1666	2033	1380	1773	2166	1491	1920	2349
4671	1110+1110+1110+1210	1431	1820	2209	1507	1920	2333	1613	2060	2507
4737	1512+1512+1612	1323	1698	2073	1401	1801	2201	1527	1968	2409
4773	1110+1110+1110+1312	1461	1860	2259	1543	1968	2393	1658	2120	2582
4837	1512+1612+1612	1332	1710	2088	1413	1817	2221	1536	1980	2424
4873	1110+1110+1210+1512	1482	1888	2294	1564	1996	2428	1673	2140	2607
4937	1612+1612+1612	1341	1722	2103	1425	1833	2241	1545	1992	2439
4975	1110+1110+1312+1312	1512	1928	2344	1600	2044	2488	1718	2200	2682
5039	1612+1612+1714	1380	1774	2168	1464	1885	2306	1584	2044	2504
5077	1010+1312+1312+1312	1554	1984	2414	1648	2108	2568	1763	2260	2757
5141	1612+1714+1714	1419	1826	2233	1503	1937	2371	1623	2096	2569
5177	1110+1312+1312+1312	1563	1996	2429	1657	2120	2583	1778	2280	2782
5243	1714+1714+1714	1458	1878	2298	1542	1989	2436	1662	2148	2634

RAYONNAGE

ENSEMBLES COMPLETS MONTES EN LIGNE

Chaque colonne ci-dessous est repérée par un préfixe de 3 lettres (ALJ, ALK...).

Pour passer commande : indiquer le préfixe sélectionné, suivi de la longueur hors-tout (ex : ALN1594 pour un rayonnage profondeur 500 mm à 5 niveaux longueur 1594 mm).



HAUTEUR 2050 MM CLAYETTES ALUMINIUM ANODISÉ



Longueur hors-tout (mm)	Combinaisons	Profondeur 400 mm			Profondeur 500 mm			Profondeur 560 mm (GN)		
		4 niveaux ALJ	5 niveaux ALK	6 niveaux ALL	4 niveaux ALM	5 niveaux ALN	6 niveaux ALO	4 niveaux ALP	5 niveaux ALQ	6 niveaux ALR
890	808	466	538	612	486	562	642	514	598	684
992	910	530	618	708	554	647	744	586	688	792
1092	1010	550	643	738	578	677	780	610	718	828
1192	1110	562	658	756	590	692	798	630	743	858
1292	1210	590	693	798	618	727	840	650	768	888
1394	1312	630	743	858	666	787	912	710	843	978
1494	1412	666	788	912	702	832	966	758	903	1050
1594	1512	674	798	924	710	842	978	770	918	1068
1694	1612	686	813	942	726	862	1002	782	933	1086
1728	808+808	835	977	1122	873	1023	1179	927	1092	1260
1796	1714	738	878	1020	778	927	1080	834	998	1164
1830	808+910	899	1057	1218	941	1108	1281	999	1182	1368
1932	910+910	963	1137	1314	1009	1193	1383	1071	1272	1476
2032	910+1010	983	1162	1344	1033	1223	1419	1095	1302	1512
2132	1010+1010	1003	1187	1374	1057	1253	1455	1119	1332	1548
2232	910+1210	1023	1212	1404	1073	1273	1479	1135	1352	1572
2334	910+1312	1063	1262	1464	1121	1333	1551	1195	1427	1662
2432	1110+1210	1055	1252	1452	1109	1318	1533	1179	1407	1638
2532	1210+1210	1083	1287	1494	1137	1353	1575	1199	1432	1668
2634	1210+1312	1123	1337	1554	1185	1413	1647	1259	1507	1758
2736	1312+1312	1163	1387	1614	1233	1473	1719	1319	1582	1848
2834	1210+1512	1167	1392	1620	1229	1468	1713	1319	1582	1848
2936	1312+1512	1207	1442	1680	1277	1528	1785	1379	1657	1938
3036	1412+1512	1243	1487	1734	1313	1573	1839	1427	1717	2010
3136	1512+1512	1251	1497	1746	1321	1583	1851	1439	1732	2028
3172	1010+1010+1010	1456	1731	2010	1536	1829	2130	1628	1946	2268
3236	1512+1612	1263	1512	1764	1337	1603	1875	1451	1747	2046
3272	910+1110+1110	1460	1736	2016	1536	1829	2130	1644	1966	2292
3336	1612+1612	1275	1527	1782	1353	1623	1899	1463	1762	2064
3372	1010+1110+1110	1480	1761	2046	1560	1859	2166	1668	1996	2328
3438	1612+1714	1327	1592	1860	1405	1688	1977	1515	1827	2142
3472	1010+1010+1210	1508	1796	2088	1588	1894	2208	1688	2021	2358
3540	1714+1714	1379	1657	1938	1457	1753	2055	1567	1892	2220
3572	1110+1110+1210	1520	1811	2106	1600	1909	2226	1708	2046	2388
3674	1110+1110+1312	1560	1861	2166	1648	1969	2298	1768	2121	2478
3772	1210+1210+1210	1576	1881	2190	1656	1979	2310	1748	2096	2448
3812	910+910+910+910	1829	2175	2526	1919	2285	2661	2041	2440	2844
3876	1110+1312+1312	1628	1946	2268	1724	2064	2412	1848	2221	2598
3912	910+910+910+1010	1849	2200	2556	1943	2315	2697	2065	2470	2880
3976	1210+1312+1312	1656	1981	2310	1752	2099	2454	1868	2246	2628
4078	1312+1312+1312	1696	2031	2370	1800	2159	2526	1928	2321	2718
4178	1312+1312+1412	1732	2076	2424	1836	2204	2580	1976	2381	2790
4278	1312+1312+1512	1740	2086	2436	1844	2214	2592	1988	2396	2808
4378	1412+1412+1412	1804	2166	2532	1908	2294	2688	2072	2501	2934
4478	1312+1512+1512	1784	2141	2502	1888	2269	2658	2048	2471	2898
4578	1412+1512+1512	1820	2186	2556	1924	2314	2712	2096	2531	2970
4612	1110+1110+1110+110	1957	2335	2718	2063	2465	2877	2217	2660	3108
4678	1312+1612+1612	1808	2171	2538	1920	2309	2706	2072	2501	2934
4712	1110+1110+1110+1210	1985	2370	2760	2091	2500	2919	2237	2685	3138
4778	1512+1512+1612	1840	2211	2586	1948	2344	2748	2120	2561	3006
4814	1110+1110+1110+1312	2025	2420	2820	2139	2560	2991	2297	2760	3228
4878	1512+1612+1612	1852	2226	2604	1964	2364	2772	2132	2576	3024
4914	1110+1110+1210+1312	2053	2455	2862	2167	2595	3033	2317	2785	3258
4978	1612+1612+1612	1864	2241	2622	1980	2384	2796	2144	2591	3042
5016	1110+1110+1312+1312	2093	2505	2922	2215	2655	3105	2377	2860	3348
5080	1612+1612+1714	1916	2306	2700	2032	2449	2874	2196	2656	3120
5118	1010+1312+1312+1312	2149	2575	3006	2279	2735	3201	2437	2935	3438
5182	1612+1714+1714	1968	2371	2778	2084	2514	2952	2248	2721	3198
5218	1110+1312+1312+1312	2161	2590	3024	2291	2750	3219	2457	2960	3468
5284	1714+1714+1714	2020	2436	2856	2136	2579	3030	2300	2786	3276

ENSEMBLES COMPLEMENTAIRES MONTES EN ANGLE

HAUTEUR 2050 MM CLAYETTES ALUMINIUM ANODISÉ

Chaque colonne ci-dessous est repérée par un préfixe de 3 lettres (ACJ, ACK...).

Pour passer commande : indiquer le préfixe sélectionné, suivi de la longueur hors-tout (ex : ACN1553 pour un rayonnage complémentaire profondeur 500 mm à 5 niveaux longueur 1553 mm). La référence et le prix incluent les crochets d'angle.



Longueur hors-tout (mm)	Combinaisons	Profondeur 400 mm			Profondeur 500 mm			Profondeur 560 mm (GN)		
		4 niveaux ACJ	5 niveaux ACK	6 niveaux ACL	4 niveaux ACM	5 niveaux ACN	6 niveaux ACO	4 niveaux ACP	5 niveaux ACQ	6 niveaux ACR
849	808	393	469	546	411	491	573	437	524	612
951	910	457	549	642	479	576	675	509	614	720
1051	1010	477	574	672	503	606	711	533	644	756
1151	1110	489	589	690	515	621	729	553	669	786
1251	1210	517	624	732	543	656	771	573	694	816
1353	1312	557	674	792	591	716	843	633	769	906
1453	1412	593	719	846	627	761	897	681	829	978
1553	1512	601	729	858	635	771	909	693	844	996
1653	1612	613	744	876	651	791	933	705	859	1014
1687	808+808	762	908	1056	798	952	1110	850	1018	1188
1755	1714	665	809	954	703	856	1011	757	924	1092
1789	808+910	826	988	1152	866	1037	1212	922	1108	1296
1891	910+910	890	1068	1248	934	1122	1314	994	1198	1404
1991	910+1010	910	1093	1278	958	1152	1350	1018	1228	1440
2091	1010+1010	930	1118	1308	982	1182	1386	1042	1258	1476
2191	910+1210	950	1143	1338	998	1202	1410	1058	1278	1500
2293	910+1312	990	1193	1398	1046	1262	1482	1118	1353	1590
2391	1110+1210	982	1183	1386	1034	1247	1464	1102	1333	1566
2491	1210+1210	1010	1218	1428	1062	1282	1506	1122	1358	1596
2593	1210+1312	1050	1268	1488	1110	1342	1578	1182	1433	1686
2695	1312+1312	1090	1318	1548	1158	1402	1650	1242	1508	1776
2793	1210+1512	1094	1323	1554	1154	1397	1644	1242	1508	1776
2895	1312+1512	1134	1373	1614	1202	1457	1716	1302	1583	1866
2995	1412+1512	1170	1418	1668	1238	1502	1770	1350	1643	1938
3095	1512+1512	1178	1428	1680	1246	1512	1782	1362	1658	1956
3131	1010+1010+1010	1383	1662	1944	1461	1758	2061	1551	1872	2196
3195	1512+1612	1190	1443	1698	1262	1532	1806	1374	1673	1974
3231	910+1110+1110	1387	1667	1950	1461	1758	2061	1567	1892	2220
3295	1612+1612	1202	1458	1716	1278	1552	1830	1386	1688	1992
3331	1010+1110+1110	1407	1692	1980	1485	1788	2097	1591	1922	2256
3397	1612+1714	1254	1523	1794	1330	1617	1908	1438	1753	2070
3431	1010+1110+1210	1435	1727	2022	1513	1823	2139	1611	1947	2286
3499	1714+1714	1306	1588	1872	1382	1682	1986	1490	1818	2148
3531	1110+1110+1210	1447	1742	2040	1525	1838	2157	1631	1972	2316
3633	1110+1110+1312	1487	1792	2100	1573	1898	2229	1691	2047	2406
3731	1210+1210+1210	1503	1812	2124	1581	1908	2241	1671	2022	2376
3771	910+910+910+910	1756	2106	2460	1844	2214	2592	1964	2366	2772
3835	1110+1312+1312	1555	1877	2202	1649	1993	2343	1771	2147	2526
3871	910+910+910+1010	1776	2131	2490	1868	2244	2628	1988	2396	2808
3935	1210+1312+1312	1583	1912	2244	1677	2028	2385	1791	2172	2556
4037	1312+1312+1312	1623	1962	2304	1725	2088	2457	1851	2247	2646
4137	1312+1312+1412	1659	2007	2358	1761	2133	2511	1899	2307	2718
4237	1312+1312+1512	1667	2017	2370	1769	2143	2523	1911	2322	2736
4337	1412+1412+1412	1731	2097	2466	1833	2223	2619	1995	2427	2862
4437	1312+1512+1512	1711	2072	2436	1813	2198	2589	1971	2397	2826
4537	1412+1512+1512	1747	2117	2490	1849	2243	2643	2019	2457	2898
4571	1110+1110+1110+1110	1884	2266	2652	1988	2394	2808	2140	2586	3036
4637	1312+1612+1612	1735	2102	2472	1845	2238	2637	1995	2427	2862
4671	1110+1110+1110+1210	1912	2301	2694	2016	2429	2850	2160	2611	3066
4737	1512+1512+1612	1767	2142	2520	1873	2273	2679	2043	2487	2934
4773	1110+1110+1110+1312	1952	2351	2754	2064	2489	2922	2220	2686	3156
4837	1512+1612+1612	1779	2157	2538	1889	2293	2703	2055	2502	2952
4873	1110+1110+1210+1512	1980	2386	2796	2092	2524	2964	2240	2711	3186
4937	1612+1612+1612	1791	2172	2556	1905	2313	2727	2067	2517	2970
4975	1110+1110+1312+1312	2020	2436	2856	2140	2584	3036	2300	2786	3276
5039	1612+1612+1714	1843	2237	2634	1957	2378	2805	2119	2582	3048
5077	1010+1312+1312+1312	2076	2506	2940	2204	2664	3132	2360	2861	3366
5141	1612+1714+1714	1895	2302	2712	2009	2443	2883	2171	2647	3126
5177	1110+1312+1312+1312	2088	2521	2958	2216	2679	3150	2380	2886	3396
5243	1714+1714+1714	1947	2367	2790	2061	2508	2961	2223	2712	3204

RAYONNAGE



Nouveau



123 014



800 711

Nouveau



500 817

Nouveau



500 813

Nouveau



118 728

Nouveau



120 797

Nouveau



séparations

Nouveau



barre de protection arrière

Nouveau

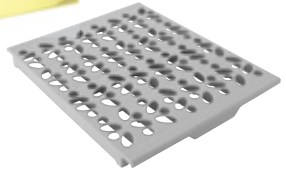

230 653

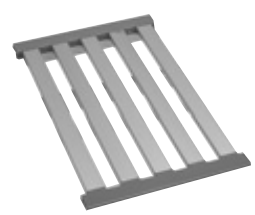

124 534

ACCESSOIRES

Désignation	Référence	Prix h.t.
crochet d'angle	<u>123 014</u>	3 €
goujon supplémentaire, l'unité	<u>800 711</u>	2 €
porte-bacs gastronorme GN 1/1, 11 glissières espacés de 34 mm	500 817	291 €
porte-étiquette crochetable	500 813	10 €
platine de fixation au sol	118 728	4 €
crochet de fixation murale	120 797	5 €

séparations largeur 400 mm, la paire	<u>500 814</u>	28 €
séparations largeur 500 mm, la paire	<u>500 815</u>	32 €
séparations largeur 560 mm, la paire	<u>500 816</u>	36 €

barre de protection arrière, longueur 808 mm	<u>500 783</u>	25 €
barre de protection arrière, longueur 910 mm	<u>500 784</u>	26 €
barre de protection arrière, longueur 1010 mm	<u>500 785</u>	27 €
barre de protection arrière, longueur 1110 mm	<u>500 786</u>	28 €
barre de protection arrière, longueur 1210 mm	<u>500 787</u>	29 €
barre de protection arrière, longueur 1312 mm	<u>500 788</u>	30 €
barre de protection arrière, longueur 1412 mm	<u>500 789</u>	31 €
barre de protection arrière, longueur 1512 mm	<u>500 790</u>	32 €
barre de protection arrière, longueur 1612 mm	<u>500 791</u>	33 €
barre de protection arrière, longueur 1714 mm	<u>500 792</u>	34 €

clayette polypropylène P 380 x L 300 mm	<u>230 643</u>	7 €
clayette polypropylène P 380 x L 400 mm	<u>230 644</u>	10 €
clayette polypropylène P 480 x L 300 mm	<u>230 653</u>	8 €
clayette polypropylène P 480 x L 400 mm	<u>230 654</u>	11 €
clayette polypropylène P 550 x L 300 mm	<u>230 663</u>	10 €
clayette polypropylène P 550 x L 400 mm	<u>230 664</u>	12 €

clayette aluminium anodisé P 380 x L 300 mm	<u>124 532</u>	28 €
clayette aluminium anodisé P 380 x L 400 mm	<u>124 533</u>	33 €
clayette aluminium anodisé P 480 x L 300 mm	<u>124 534</u>	32 €
clayette aluminium anodisé P 480 x L 400 mm	<u>124 535</u>	36 €
clayette aluminium anodisé P 550 x L 300 mm	<u>124 536</u>	36 €
clayette aluminium anodisé P 550 x L 400 mm	<u>124 537</u>	42 €

Nouveau

RAYONNAGE MOBILE AVEC GUIDAGE

Ensembles constitués de 2 rayonnages fixes placés aux extrémités et reliés par 2 barres de guidage fixées en partie supérieure. Au centre, sont disposés plusieurs rayonnages sur roues fixes tournées vers l'intérieur, qui peuvent être déplacés à volonté. Rayonnages à 5 niveaux, hauteur 2050 mm, avec clayettes amovibles en polyéthylène. La longueur de l'ensemble varie de 2,50 à 6 mètres. Prévoir un espace d'accès entre les rayonnages de 80 cm minimum.

Pour passer commande, nous fournir un plan du local en situant la position du rayonnage, l'emplacement des portes et des éventuels évaporateurs.

Désignation	longueur utile (mm)	longueur hors-tout (mm)	Profondeur 500 mm		Profondeur 560 mm	
			Réf.	Prix h.t.	Réf.	Prix h.t.
les 2 barres de guidage, le mètre linéaire*			604 900	107 €	604 901	107 €
Rayonnage fixe	1010	1150	PLN1150MF	506 €	PLQ1150MF	525 €
Rayonnage fixe	1210	1350	PLN1350MF	536 €	PLQ1350MF	560 €
Rayonnage fixe	1412	1552	PLN1552MF	582 €	PLQ1552MF	608 €
Rayonnage sur roues	1010	1150	PLN1150MR	836 €	PLQ1150MR	855 €
Rayonnage sur roues	1210	1350	PLN1350MR	866 €	PLQ1350MR	891 €
Rayonnage sur roues	1412	1552	PLN1552MR	912 €	PLQ1552MR	938 €

* Longueur à nous préciser (mini 2,50 mètres, maxi 6 mètres)

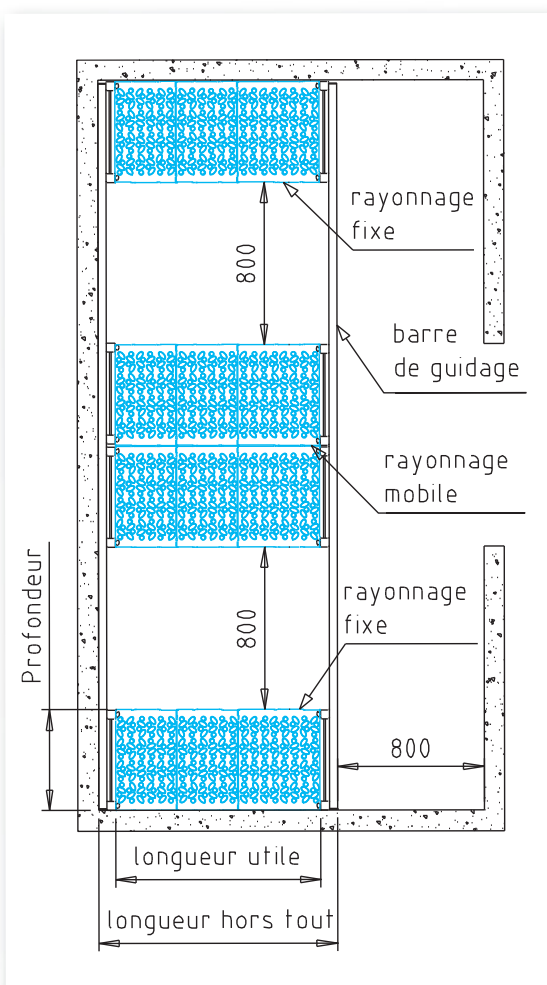

RAYONNAGE

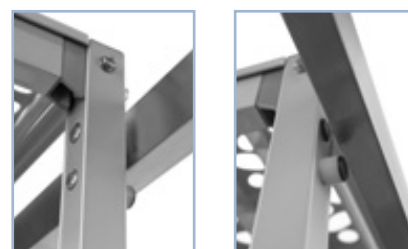

Système de guidage

RAYONNAGE A PLATEAUX

Les rayonnages à plateaux sont constitués de montants et de plateaux pleins ou perforés à fixer par vis pointeau. Le réglage de la hauteur des plateaux est facilité par les repères gravés sur les montants. Charge maxi : 200 kg par niveau. Marque NF Hygiène Alimentaire.



PLATEAUX

Dimensions utiles (mm)	Aluminium		Acier inoxydable			
	Plateaux pleins		Plateaux pleins		Plateaux perforés	
	Réf.	Prix h.t.	Réf.	Prix h.t.	Réf.	Prix h.t.
A 610 x 400	805 611	93 €				
D 715 x 400	805 618	100 €				
F 930 x 400	805 614	111 €				
B 1150 x 400	805 612	121 €				
E 1255 x 400	805 619	141 €				
C 1365 x 400	805 613	147 €				
A 610 x 500	805 651	96 €	805 671	137 €	805 681	156 €
D 715 x 500	805 658	108 €	805 678	152 €	805 688	170 €
F 930 x 500	805 660	118 €	805 680	173 €	805 687	191 €
B 1150 x 500	805 652	128 €	805 672	203 €	805 682	223 €
E 1255 x 500	805 659	157 €	805 679	206 €	805 689	237 €
C 1365 x 500	805 653	169 €	805 673	215 €	805 683	246 €
A 610 x 650	805 654	126 €	805 674	161 €		
B 1150 x 650	805 655	174 €	805 675	230 €		
C 1365 x 650	805 656	189 €	805 676	253 €		

MONTANTS



Plateaux réglables en hauteur

Désignation	Référence	Prix
montant aluminium hauteur 1780 mm Ø 32 mm avec vérin	805 657	27 €
montant acier inoxydable hauteur 1780 mm Ø 32 mm avec vérin	805 677	40 €
montant aluminium avec roue chape polyamide à frein Ø 125 mm	805 697	79 €
montant aluminium avec roue chape polyamide Ø 125 mm	805 700	65 €
montant acier inoxydable avec roue chape polyamide à frein Ø 125 mm	805 699	86 €
montant acier inoxydable avec roue chape polyamide Ø 125 mm	805 698	74 €

ENSEMBLES A 4 NIVEAUX

Combinaisons d'éléments constitués de 4 plateaux + 4 montants placés côte à côte. Le tableau ci-dessous indique le prix des combinaisons les plus avantageuses.

Chaque colonne est repérée par un préfixe de 2 lettres (EA, EC, ED...).

Pour passer commande : nous indiquer le préfixe sélectionné suivi de la longueur hors-tout désirée (ex : EC1520 pour un ensemble constitué de plateaux pleins en aluminium, largeur 500 mm, longueur 1520 mm).



Module A : longueur hors-tout 655 mm
Module D : longueur hors-tout 760 mm
Module F : longueur hors-tout 975 mm

Module B : longueur hors-tout 1195 mm
Module E : longueur hors-tout 1300 mm
Module C : longueur hors-tout 1410 mm

Longueur hors-tout (mm)	Combinaisons	Largeur 400 (445 mm hors-tout)		Largeur 500 (545 mm hors-tout)				Largeur 650 (695 mm hors-tout)	
		Aluminium		Aluminium	Acier inox		Aluminium	Acier inox	
		plateaux pleins EA	plateaux pleins EC	plateaux pleins ED	plateaux perforés EE	plateaux pleins EF	plateaux pleins EG		
655	A	480	492	708	784	612	804		
760	D	508	540	768	840				
975	F	552	580	852	924				
1195	B	592	620	972	1052	804	1080		
1300	E	672	736	984	1108				
1410	C	696	784	1020	1144	864	1172		
1520	2D	1016	1080	1536	1680				
1630	A+F	1032	1072	1560	1708				
1735	D+F	1060	1120	1620	1764				
1850	A+B	1072	1112	1680	1836	1416	1884		
1950	2F	1104	1160	1704	1848				
2065	A+C	1176	1276	1728	1928	1476	1976		
2170	B+F	1144	1200	1824	1976				
2275	E+F	1224	1316	1836	2032				
2385	C+F	1248	1364	1872	2068				
2495	B+E	1264	1356	1956	2160				
2605	2F+A	1584	1652	2412	2632				
2710	C+E	1368	1520	2004	2252				
2820	2C	1392	1568	2040	2288	1728	2344		
2925	3F	1656	1740	2556	2772				
3045	2B+A	1664	1732	2652	2888	2220	2964		
3150	2B+D	1692	1780	2712	2944				
3250	2F+E	1776	1896	2688	2956				
3365	2B+F	1736	1820	2796	3028				
3470	B+E+F	1816	1936	2808	3084				
3585	3B	1776	1860	2916	3156	2412	3240		
3690	2B+E	1856	1976	2928	3212				
3795	2C+F	1944	2148	2892	3212				
3900	3E	2016	2208	2952	3324				
4015	2C+B	1984	2188	3012	3340	2532	3424		
4120	2C+E	2064	2304	3024	3396				
4230	3C	2088	2352	3060	3432	2592	3516		
4335	C+3F	2352	2524	3576	3916				
4450	2B+E+D	2364	2516	3696	4052				
4560	3B+F	2328	2440	3768	4080				
4665	2B+E+F	2408	2556	3780	4136				
4770	2C+2F	2496	2728	3744	4136				
4885	3B+E	2448	2596	3900	4264				
4995	3B+C	2472	2644	3936	4300	3276	4412		
5095	3E+B	2608	2828	3924	4376				

RAYONNAGE

PALETTES

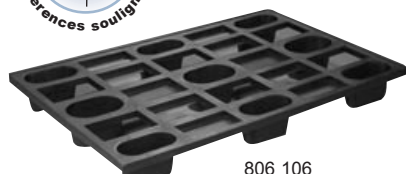

806 106

Palettes emboîtables en polyéthylène qualité alimentaire.

Charge maxi (statique) : 4 tonnes (référence 806 105), 500 kg (référence 806 106)

Désignation	Dimensions hors-tout L x l (mm)	Référence	Prix h.t.
palette en polyéthylène gris, dessus plein	1200 x 800	<u>806 105</u>	181 €
palette en polyéthylène noir, ajourée	1200 x 800	<u>806 106</u>	52 €

LES + TOURNUS



**NOUVEAU
ROBINET ÉLECTRONIQUE
DE FABRICATION
FRANÇAISE**



Ergonomie et développement durable :
robinet à cellule de détection infra-rouge.
Consommation d'eau réduite grâce à l'arrêt
immédiat de l'écoulement dès le retrait des
mains.



Large choix :
distributeur de savon manuel,
électronique, pompe à savon.



Hygiène :
cuve largement dimensionnée
(350 x 275 mm, profondeur 100 mm).



Esthétique :
entièrement monobloc. L'ensemble
cuve, jupe et dossier est réalisé
dans une seule pièce.
Design épuré.



Kit complet :
livré en standard avec brosse à ongles,
poubelle, robinet électronique, flexibles
de raccordement, siphon et support de
fixation murale.

Montage et installation rapide :
système d'installation breveté
permettant une mise en place en
moins de 20 minutes.



LAVE-MAINS STERILISATION



LAVE-MAINS
STERILISATION

SOMMAIRE

Lave-mains GA	p 102	Accessoires pour lave-mains	p 104
Lave-mains GC	p 102	Armoires de stérilisation	p 105
Lave-mains TS 2000N	p 103	Bac de désinfection	p 105
Lave-mains à eau électrolysée	p 103	Désinsectiseurs	p 106
Lave-mains autonome	p 104	Poste de désinfection	p 107



LAVE-MAINS



806 331



806 333



806 381



806 383



806 385

LAVE-MAINS GA

Construction en acier inoxydable.

Cuve Ø 275 mm, profondeur 115 mm.

Commande au genou.

Pré-mélangeur eau chaude - eau froide avec clapets anti-retour et réglage de la température.

Livré avec siphon et flexible pour le raccordement du pré-mélangeur au col de cygne.

Distributeur de savon 500 ml.

Désignation	Dim. L x l x h hors-tout (mm)	Référence	Prix h.t.
lave-mains GA sans dossier	330 x 330 x 170	806 331	205 €
lave-mains GA avec dossier	350 x 330 x 500	806 332	233 €
lave-mains GA avec dossier + distributeur de savon	350 x 330 x 500	806 333	258 €

LAVE-MAINS GC

Construction en acier inoxydable.

Cuve 345 x 245 mm, profondeur 120 mm.

Commande au genou.

Pré-mélangeur eau chaude - eau froide avec clapets anti-retour et réglage de la température.

Livré avec siphon et flexible pour le raccordement du pré-mélangeur au col de cygne.

Distributeur de savon 500 ml.

Désignation	Dim. L x l x h hors-tout (mm)	Référence	Prix h.t.
lave-mains GC	415 x 310 x 185	806 381	278 €
lave-mains GC avec dossier hauteur 540 mm	440 x 335 x 540	806 382	311 €
lave-mains GC avec dossier hauteur 540 mm + distributeur de savon	440 x 335 x 540	806 383	336 €
lave-mains GC avec dossier hauteur 790 mm	440 x 335 x 790	806 384	329 €
lave-mains GC avec dossier hauteur 790 mm + distributeur de savon et d'essuie-mains	440 x 335 x 790	806 385	419 €



806 301

806 302

806 303

806 304

TS 2000N

Lave-mains à commande électronique de fabrication française, fourni avec brosse à ongles et corbeille crochetable sous la cuve pour les essuie-mains usagés. Construction en acier inoxydable alimentaire. Cuve 350 x 275 mm, profondeur 100 mm.



Robinet à déclenchement par cellule de détection à infra-rouge, fonctionnant sur pile fournie (type CR-P2, 6 volts, durée de vie : 350 000 impulsions, 3 ans).

Pré-mélangeur eau chaude - eau froide avec clapets anti-retour et réglage de la température à l'aide d'une vis située sur le côté du robinet.

Livré avec 2 flexibles de raccordement, siphon et support de fixation murale.

Agrément NF-Hygiène Alimentaire.

Désignation	Dim. L x l x h hors-tout (mm)	Référence	Prix h.t.
TS 2000N	400 x 400 x 755	<u>806 301</u>	557 €
TS 2000N + distributeur de savon manuel (500 ml)	400 x 400 x 755	<u>806 302</u>	582 €
TS 2000N + distributeur de savon électronique (1250 ml)	400 x 400 x 755	<u>806 303</u>	604 €
TS 2000N + pompe à savon (500 ml)	400 x 400 x 755	<u>806 304</u>	662 €

Pile électrique 6 volts (SAV) - Réf : 262 620 - Prix h.t. : **39 €**

LAVE-MAINS A EAU ELECTROLYSEE

Construction en acier inoxydable. Cuve 345 x 245 mm, profondeur 120 mm. Livré avec siphon et flexible pré-monté.

En amont du lave-mains, une centrale à eau électrolysée (non fournie) produit simultanément 2 alimentations. L'une d'eau alcaline qui exerce un effet détergent, l'autre d'eau acide qui produit un effet désinfectant.

Le lave-mains raccordé à ces 2 réseaux exerce une double fonction de nettoyage et de désinfection des mains.

Lave-mains à commande au genou : il comporte 2 palettes de commande avec une temporisation de 8 secondes : la palette de gauche déclenche l'arrivée d'eau alcaline (nettoyage des mains) et celle de droite l'eau acide (rinçage et désinfection).

Lave-mains à commande électronique : à l'approche des mains devant la cellule de détection, le cycle de 23 secondes se met en route : nettoyage pendant 8 secondes, pause de 2 secondes, rinçage et désinfection pendant 8 secondes, pause de 5 secondes.



806 370



806 371

Désignation	Dim. L x l x h hors-tout (mm)	Référence	Prix h.t.
Lave-mains à commande au genou	440 x 335 x 540	806 370	460 €
Lave-mains à commande électronique	440 x 350 x 560	806 371	2009 €

LAVE-MAINS
STERILISATION



LAVE-MAINS AUTONOMES

Lave-mains autonome : construction en acier inoxydable. 2 roulettes fixes et poignée pour déplacement facile. Cuve 345 x 245 mm, profondeur 115 mm. Commande au pied : pompe électrique (2 piles de 6 V fournies), 2 bidons de 13 litres (un pour eaux propres, un pour eaux usées). Livré avec distributeur de savon manuel 500 ml, distributeur d'essuie-mains (un rouleau fourni), poubelle crochetable.

Lave-mains autonome chauffant : comporte un chauffe-eau électrique intégré, pour une production d'eau chaude instantanée. Une molette permet de régler la température de l'eau (jusqu'à 45°C). Livré avec cordon de branchement et prise électrique, raccordement 230 V, 16 ampères. Puissance 3,7 kW. Protection du chauffe-eau en cas d'absence d'eau dans le bidon.

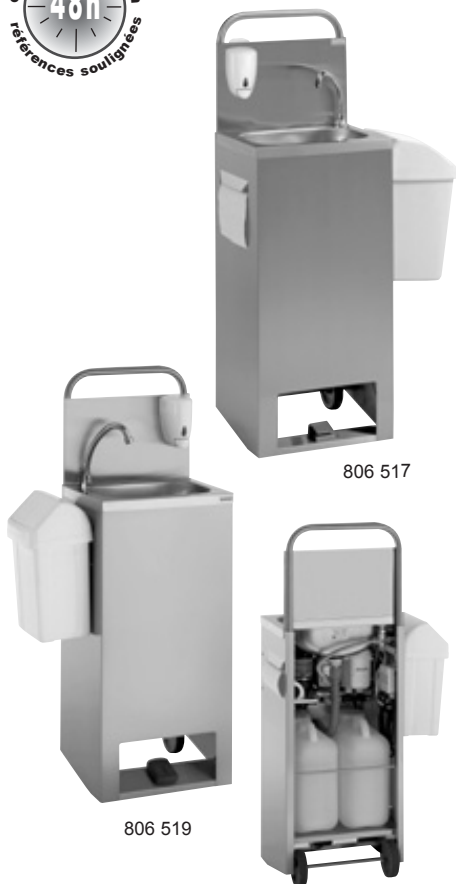

806 517

806 519

Désignation	Dim. L x l x h hors-tout (mm)	Référence	Prix h.t.
lave-mains autonome	415 x 345 x 1200	806 517	761 €
lave-mains autonome chauffant	415 x 345 x 1200	806 519	1662 €

ACCESSOIRES POUR LAVE-MAINS



806 395



806 396



230 395



806 361



806 314



230 469



230 470



806 350

Désignation	Dim. L x l x h hors-tout (mm)	Référence	Prix h.t.
poubelle murale inox	290 x 200 x 300	806 395	98 €
poubelle murale PVC	250 x 200 x 400	806 396	39 €
distributeur d'essuie-mains, 250 serviettes (1)	300 x 290 x 145	230 395	65 €
carton de 3000 serviettes, 30 paquets de 100	300 x 290 x 145	230 398	103 €
distributeur d'essuie-mains Ø 170 mm	h = 290	806 361	46 €
carton de 12 bobines d'ouate cellulose Ø 120 mm	h = 210	806 362	91 €
distributeur d'essuie-mains Ø 270 mm (1)	h = 350	806 363	84 €
carton de 6 bobines d'ouate cellulose Ø 170 mm	h = 195	806 364	82 €
brosse à ongles sur support		806 314	10 €
distributeur de savon manuel 500 ml	95 x 95 x 165	230 469	25 €
distributeur de savon à commande électronique	100 x 125 x 190	230 470	47 €
supplément pour bonde + siphon laiton		230 234	42 €
Kit de commande au genou : commande par tige + col de cygne, avec tube de liaison souple. Permet de transformer un lavabo existant en lave-mains réglementaire		806 350	357 €

(1) fixation sur le dossier du lave-mains GC hauteur 790 mm ou murale



ARMOIRES DE STERILISATION

Construction en acier inoxydable, angles rayonnés, porte plexiglas transparent, charnières inox, fermeture magnétique.
Fond et dessus inclinés, arrêtoir en partie inférieure.
Dispositif d'interruption du tube U.V. à l'ouverture des portes.
Indice de protection IP 24. Branchement 230 V.



806 430



806 420

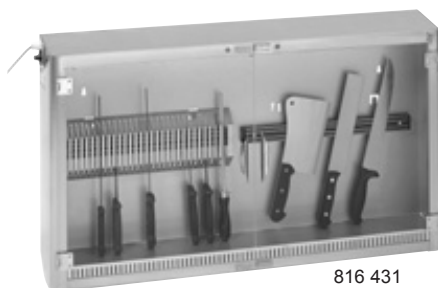

816 431



806 438

Désignation	Dim. L x l x h hors-tout (mm)	Sans clé		Avec clé	
		Réf.	Prix	Réf.	Prix
armoire 10 couteaux avec barre aimantée	575 x 170 x 600	<u>806 430</u>	410 €	<u>816 430</u>	438 €
armoire 20 couteaux avec grille en fil inox	575 x 170 x 600	<u>806 420</u>	433 €	<u>816 420</u>	462 €
armoire 30 couteaux, 2 portes avec barre aimantée + grille en tôle découpée	1030 x 170 x 600	<u>806 431</u>	713 €	<u>816 431</u>	809 €

ARMOIRES DE STERILISATION G.A.

Construction en acier inoxydable, porte plexiglas transparent, charnières inox, fermeture magnétique. Fond et dessus inclinés, arrêtoir en partie inférieure.
Dispositif d'interruption du tube U.V. à l'ouverture des portes.
Branchement 230 V.

Désignation	Dim. L x l x h hors-tout (mm)	Référence	Prix h.t.
armoire G.A. 10 couteaux avec barre aimantée	545 x 170 x 600	<u>806 450</u>	362 €
armoire G.A. 20 couteaux avec grille en tôle découpée	545 x 170 x 600	<u>806 438</u>	383 €

TUBE U.V. (S.A.V.)

Désignation	Référence	Prix h.t.
tube 15 W pour armoires longueur 575 mm	<u>262 170</u>	21 €
tube 30 W pour armoires longueur 1030 mm	<u>262 172</u>	28 €

BAC DE DESINFECTION



806 470

262 141

Bac de désinfection en acier inoxydable.
Fixation murale.
Chauffage de l'eau assuré par résistance blindée 1500 W, avec thermostat.
Contenu du bac renouvelé 1 à 2 fois par heure.
Branchement 230 V.

Désignation	Dim. L x l x h hors-tout (mm)	Référence	Prix h.t.
bac de désinfection chauffant	340 x 100 x 715	<u>806 470</u>	854 €
thermoplongeur pour bac de désinfection (SAV)		<u>262 141</u>	273 €

DESINSECTISEURS



Pour la destruction des insectes volants en cuisine ou en commerce alimentaire.
Construction en acier inoxydable.
Grille intérieure haute tension et grille extérieure de protection en fil inox.
Bac de récupération inox.
Tubes attractifs U.V. actiniques à efficacité longue durée (1 an).
Cordon d'alimentation longueur 1,20 m. Tension 230 Volts, 50 Hz.



806 952

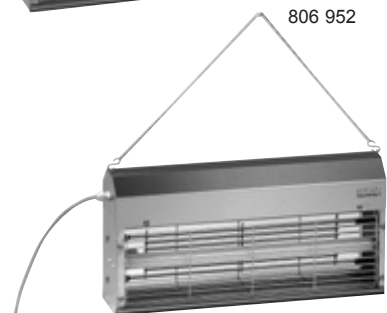

806 941

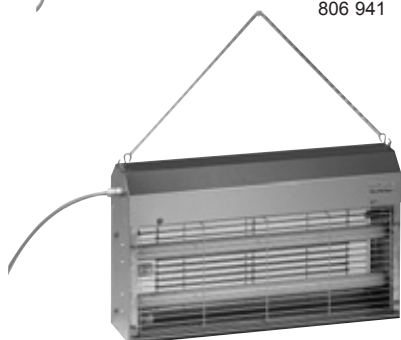

806 945

DESINSECTISEUR ELECTRIQUE MURAL

Désignation	Surface protégée	Dim. L x l x h hors-tout (mm)	Référence	Prix h.t.
Désinsectiseur électrique mural 40 W (1 tube de 40 W)	50 m ²	615 x 95 x 240	806 952	229 €

DESINSECTISEURS ELECTRIQUES SUSPENDUS

Désignation	Surface protégée	Dim. L x l x h hors-tout (mm)	Référence	Prix h.t.
Désinsectiseur électrique suspendu 15 W (1 tube de 15 W)	40 m ²	460 x 95 x 235	806 941	209 €
Désinsectiseur électrique suspendu 30 W (2 tubes de 15 W)	80 m ²	460 x 110 x 285	806 943	240 €
Désinsectiseur électrique suspendu 40 W (2 tubes de 20 W)	90 m ²	615 x 110 x 330	806 945	277 €
Désinsectiseur électrique suspendu 80 W (2 tubes de 40 W)	180 m ²	615 x 110 x 330	806 947	322 €

DESINSECTISEURS A GLU

Pour la destruction des insectes volants en cuisine ou en commerce alimentaire.
Construction en acier inoxydable, grille extérieure en fil inox.
Plaquettes de glu (1 plaquette sur modèle mural, 2 plaquettes sur modèle suspendu) disposées en partie centrale, à proximité des tubes attractifs U.V. actiniques à efficacité longue durée (1 an).

Destruction des insectes sans risque de projections.

Convient pour tous les insectes volants, même les plus petits.

Cordon d'alimentation longueur 1,20 m. Tension 230 Volts, 50 Hz.

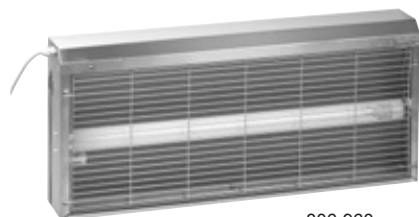

806 960

Désignation	Surface protégée	Dim. L x l x h hors-tout (mm)	Référence	Prix h.t.
Désinsectiseur à glu mural 40 W (1 tube de 40 W)	50 m ²	615 x 142 x 285	806 960	194 €
Désinsectiseur à glu suspendu 80 W (2 tubes de 40 W)	180 m ²	615 x 97 x 285	806 967	259 €



ACCESSOIRES POUR DESINSECTISEURS (S.A.V.)



229 802

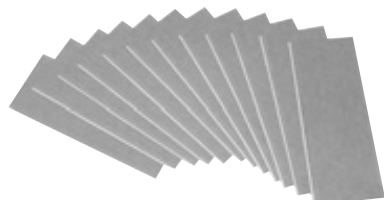

807 080

Désignation	Dimensions hors-tout (mm)	Référence	Prix h.t.
tube U.V. actinique 15 W efficacité longue durée	L = 440	<u>229 800</u>	17 €
tube U.V. actinique 20 W efficacité longue durée	L = 590	<u>229 801</u>	20 €
tube U.V. actinique 40 W efficacité longue durée	L = 590	<u>229 802</u>	22 €
lot de 12 tubes U.V. actiniques 15 W efficacité longue durée		<u>806 976</u>	130 €
lot de 12 tubes U.V. actiniques 20 W efficacité longue durée		<u>806 977</u>	147 €
lot de 12 tubes U.V. actiniques 40 W efficacité longue durée		<u>806 978</u>	164 €
lot de 6 plaquettes de glu pour désinsectiseurs 40 W & 80 W		<u>807 080</u>	71 €

POSTE DE DESINFECTION



806 462

Poste hydraulique pour nettoyage et désinfection en basse pression des surfaces et des sols.
 Tuyau qualité alimentaire longueur 15 m. Pistolet antichoc. Support inox bidon 10 kg.
 Réglage concentration par buses calibrées.
 Disconnecteur NF protégeant le réseau d'eau potable. Fixation murale.

Désignation	Dim. L x l x h hors-tout (mm)	Référence	Prix h.t.
poste de désinfection	262 x 110 x 390	<u>806 462</u>	572 €

LAVE-MAINS
STERILISATION

LES + TOURNUS



Robustesse :
support sac très rigide en méplat
inox d'épaisseur 4 mm avec fixation
du sac par sangle.



Ergonomique :
poignée de transport largement
dimensionnée et large pédale
facilement accessible.



Fermeture simplifiée.



Confort acoustique :
couvrete en polypropylène
injecté, rigide et insonore.



Facilité d'utilisation :
grâce aux roues Ø 150 mm permettant
le déplacement aisé.



Fiabilité :
système de relevage du couvercle
robuste et fiable.

NOUVEAU
CAILLEBOTIS
ANTIDÉRAPANT

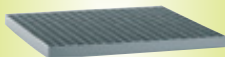

disponibles sur tous
les modèles de
caniveaux.

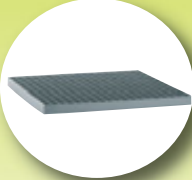

Respect des normes :
- garde d'eau 60 mm
- caillebotis mailles 19 x 19 mm

Facilité d'installation :
réservation de faibles dimensions,
large gamme répondant au besoin
des chantiers, sortie en Ø 100 mm.



Hygiène :
- débit 4 litres/seconde
- siphon amovible
- panier à déchets

NOUVELLE
LARGEUR 250 MM



Sécurité :
construction en acier inoxydable AISI 304,
boîtier embouti sans soudure. Liaisons
équipotentielle.

Large gamme : sortie verticale, horizontale, nombreuses dimensions

POUBELLES CANIVEAUX



POUBELLES
CANIVEAUX

SOMMAIRE

Porte-sacs
Siphons de sol

p 110
p 111

Caniveaux de sol à sortie verticale
Caniveaux de sol à sortie horizontale

p 112
p 114



PORTE-SACS



804 465



804 468



804 460



118 845



804 452



804 405

PORTE-SACS MOBILES

Structure en tube d'acier inoxydable de diamètre 20 mm.

Support sac très rigide en méplat inox d'épaisseur 4 mm avec fixation du sac par sangle élastique.

Système de relevage du couvercle robuste et fiable constitué d'une pédale en tube inox reliée à une double tringle en fil inox.

Couvercle en polypropylène injecté, rigide et insonore. 2 roues lisses Ø 150 mm.

Poignée de transport largement dimensionnée. Habillage en tôle inox rigide avec porte à charnières.

Désignation	pour sacs (litres)	Hauteur (mm)	Dim. L x P hors-tout (mm)	Référence	Prix h.t.
Porte-sac avec couvercle	100 - 130	900	450 x 535	804 465	239 €
Porte-sac avec couvercle	50 - 100	700	450 x 535	804 464	234 €
Porte-sac avec couvercle + habillage inox	100	900	450 x 535	804 468	361 €
Porte-sac avec couvercle + habillage inox	70	700	450 x 535	804 467	340 €
Porte-sac sans couvercle	50 - 100	800	440 x 400	804 460	196 €

OPTIONS POUR PORTE-SACS MOBILES

Désignation	Référence	Prix h.t.
bac amovible à poser sur la structure inférieure (1)	118 845	61 €
étiquettes de tri sélectif 5 couleurs	296 298	15 €

(1) : ne convient pas pour porte-sacs avec habillage.

PORTE-SACS A PINCE

Structure en tube d'acier inoxydable. 2 roulettes pivotantes Ø 80 mm.

2 pieds en tube avec patins anti-dérapants en caoutchouc disposés à l'avant.

Socle en inox pour le support du sac. Pince constituée de 2 mâchoires inox avec revêtement caoutchouc. Ouverture à commande par pédale.

Désignation	pour sacs (litres)	Hauteur (mm)	Dim. L x P hors-tout (mm)	Référence	Prix h.t.
Porte-sac à pince	100	810	450 x 535	804 452	282 €
Porte-sac à pince	110	970	450 x 535	804 453	287 €

POUBELLES CYLINDRIQUES

Réalisation tout inox. Fond étanche. Couvercle à pédale. 2 roulettes pivotantes.

Désignation	Capacité (litres)	Hauteur (mm)	Ø (mm)	Référence	Prix h.t.
Poubelle cylindrique	60	615	390	804 405	331 €
Poubelle cylindrique	105	700	460	804 407	409 €



906 505

POUBELLE POUR SUIF ET OS

Réalisation tout inox. Cylindre amovible sans fond + socle à roulettes indépendant. Couvercle crochetable. 4 roulettes pivotantes.

Désignation	Ø x H (mm)	Référence	Prix h.t.
Poubelle pour suif et os, capacité 90 litres	460 x 710	<u>906 505</u>	406 €



906 519

RECIPIENTS SANITAIRES

Corps et couvercle polyéthylène + cadenas. Capacité 60 litres.

Désignation	Ø x H (mm)	Référence	Prix h.t.
récepteur sanitaire "Saisie"	400 x 650	<u>804 426</u>	85 €
récepteur sanitaire "MRS" (matériaux à risques spécifiés)	400 x 650	<u>804 425</u>	85 €
socle rouleur pour récepteur sanitaire	425 x 125	<u>906 519</u>	167 €

SIPHONS DE SOL

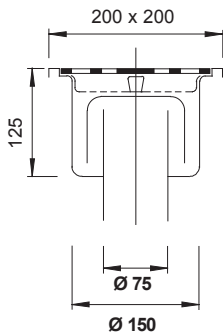

sols carrelés sans cadre réglable

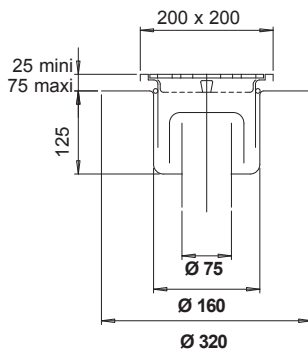

sols carrelés avec cadre réglable

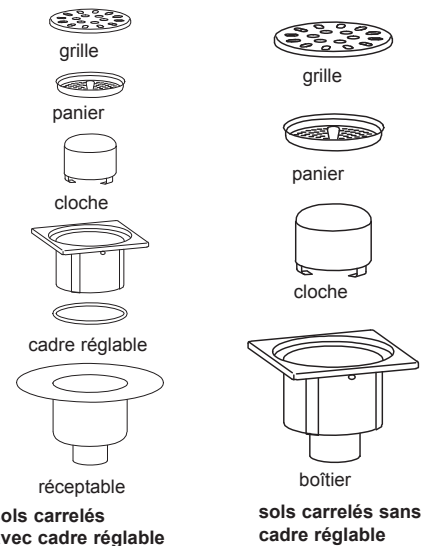

Construction en acier inoxydable. Grille Ø 175 mm. Cuvette emboutie avec cloche et panier amovibles. Garde d'eau : 60 mm. Débit : 2 litres/seconde. Charge maxi : 300 kg (siphons avec grille épaisseur 2 mm), 5 tonnes (siphons avec grille épaisseur 8 mm)



802 422



802 472

Désignation	Référence	Prix h.t.
siphons pour sols carrelés avec cadre réglable, grille ép. 2 mm	<u>802 422</u>	274 €
siphons pour sols carrelés avec cadre réglable, grille ép. 8 mm	<u>802 432</u>	329 €
siphons pour sols carrelés sans cadre réglable, grille ép. 2 mm	<u>802 472</u>	217 €
siphons pour sols carrelés sans cadre réglable, grille ép. 8 mm	<u>802 482</u>	272 €
siphons pour sols carrelés avec cadre réglable, grille ép. 2 mm + vis d'inviolabilité	<u>812 422</u>	297 €
siphons pour sols carrelés avec cadre réglable, grille ép. 8 mm + vis d'inviolabilité	<u>812 432</u>	382 €

CANIVEAUX DE SOL A SORTIE VERTICALE

Construction en acier inoxydable avec caillebotis inox ou galvanisé, mailles 19 x 19 mm. Charge répartie : 3 t/m², charge ponctuelle : 750 kg. Panier à déchets indépendant. Siphon amovible avec joint torique pour faciliter le nettoyage, garde d'eau réglementaire de 60 mm. Boîtier embouti. Sortie Ø 100 mm, débit 4 litres/seconde.

Caniveaux avec cuvette réglable : la cuvette support de caillebotis est indépendante. Elle convient pour une hauteur de chape + carrelage de 55 à 150 mm. Le caniveau permet de réaliser l'étanchéité de la dalle avec retombée dans le boîtier avant la réalisation de la chape.

Caniveaux avec cuvette monobloc : la cuvette support de caillebotis est solidaire du boîtier. La conception monobloc ne permet pas d'assurer une étanchéité de la dalle avec retombée dans le boîtier.

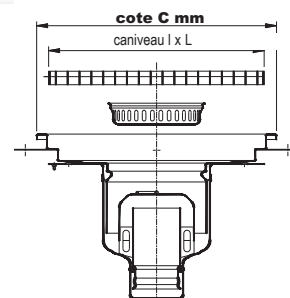

(*) : L + 50 mm au lieu de L + 45 mm pour les caniveaux 250 x 2000, 250 x 2500, 300 x 900, 400 x 1200 et 500 x 1500 mm.



**NOUVELLE
LARGEUR 250 MM**

**NOUVEAU
CAILLEBOTIS
ANTIDÉRAPANT**

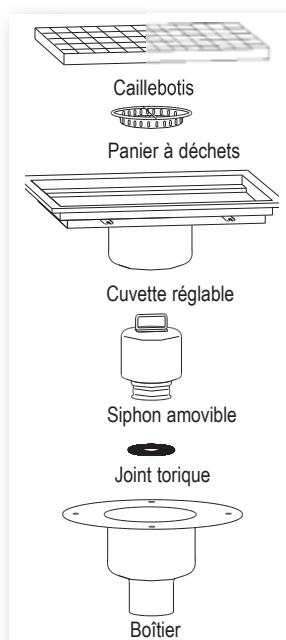

SORTIE CENTREE AVEC CUVETTE REGLABLE

Dim. l x L (mm)	avec caillebotis inox		avec caillebotis inox antidérapant		avec caillebotis galvanisé	
	Réf.	Prix h.t.	Réf.	Prix h.t.	Réf.	Prix h.t.
250 x 1000	507 160	878 €	557 160	904 €	507 170	777 €
250 x 1500	507 161	1047 €	557 161	1078 €	507 171	895 €
250 x 2000	507 162	1257 €	557 162	1295 €	507 172	1054 €
250 x 2500	507 163	1467 €	557 163	1511 €	507 173	1213 €
300 x 300	507 000	473 €	557 000	487 €	507 010	421 €
300 x 600	507 001	636 €	557 001	656 €	507 011	563 €
300 x 900	507 002	826 €	557 002	851 €	507 012	699 €
400 x 400	507 003	589 €	557 003	607 €	507 013	526 €
400 x 800	507 004	763 €	557 004	786 €	507 014	626 €
400 x 1200	507 005	973 €	557 005	1003 €	507 015	773 €
500 x 500	507 006	673 €	557 006	693 €	507 016	578 €
500 x 1000	507 007	878 €	557 007	905 €	507 017	699 €
500 x 1500	507 008	1209 €	557 008	1246 €	507 018	936 €

SORTIE CENTREE AVEC CUVETTE MONOBLOC

Dim. l x L (mm)	avec caillebotis inox		avec caillebotis inox antidérapant		avec caillebotis galvanisé	
	Réf.	Prix h.t.	Réf.	Prix h.t.	Réf.	Prix h.t.
250 x 1000	507 200	820 €	557 200	845 €	507 210	719 €
250 x 1500	507 201	1031 €	557 201	1062 €	507 211	879 €
250 x 2000	507 202	1206 €	557 202	1242 €	507 212	1003 €
250 x 2500	507 203	1382 €	557 203	1424 €	507 213	1139 €
300 x 300	507 040	416 €	557 040	429 €	507 050	363 €
300 x 600	507 041	568 €	557 041	586 €	507 051	494 €
300 x 900	507 042	783 €	557 042	807 €	507 052	658 €
400 x 400	507 043	515 €	557 043	530 €	507 053	453 €
400 x 800	507 044	683 €	557 044	704 €	507 054	546 €
400 x 1200	507 045	946 €	557 045	975 €	507 055	746 €
500 x 500	507 046	621 €	557 046	640 €	507 056	526 €
500 x 1000	507 047	820 €	557 047	845 €	507 057	641 €
500 x 1500	507 048	1161 €	557 048	1196 €	507 058	888 €

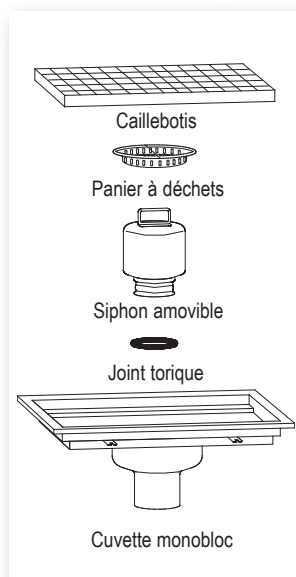

CANIVEAUX DE SOL A SORTIE VERTICALE

NOUVELLE
LARGEUR 250 MM

NOUVEAU
CAILLEBOTIS
ANTIDÉRAPANT

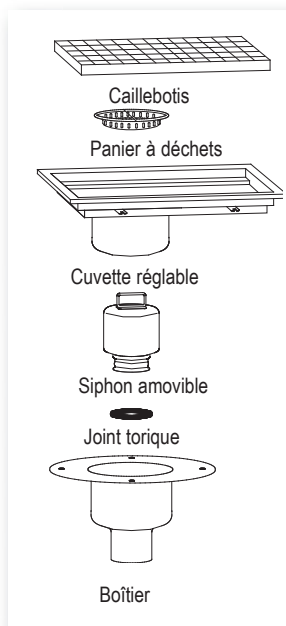

SORTIE DECENTREE AVEC CUVETTE REGLABLE

Dim. l x L (mm)	avec caillebotis inox		avec caillebotis inox antidérapant		avec caillebotis galvanisé	
	Réf.	Prix h.t.	Réf.	Prix h.t.	Réf.	Prix h.t.
250 x 1000	507 180	1046 €	557 180	1077 €	507 190	945 €
250 x 1500	507 181	1206 €	557 181	1243 €	507 191	1054 €
250 x 2000	507 182	1350 €	557 182	1391 €	507 192	1147 €
250 x 2500	507 183	1485 €	557 183	1530 €	507 193	1231 €
300 x 600	507 021	788 €	557 021	812 €	507 031	715 €
300 x 900	507 022	956 €	557 022	985 €	507 032	831 €
400 x 800	507 024	914 €	557 024	941 €	507 034	778 €
400 x 1200	507 025	1114 €	557 025	1148 €	507 035	914 €
500 x 1000	507 027	1046 €	557 027	1078 €	507 037	868 €
500 x 1500	507 028	1334 €	557 028	1375 €	507 038	1061 €

SORTIE DECENTREE AVEC CUVETTE MONOBLOC

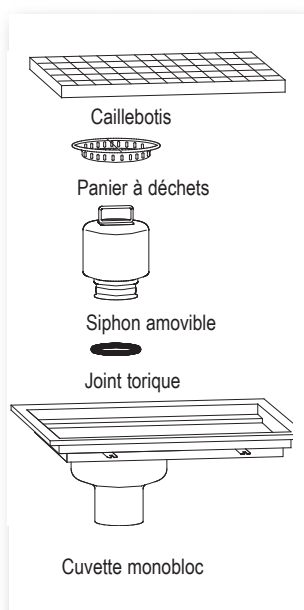

Dim. l x L (mm)	avec caillebotis inox		avec caillebotis inox antidérapant		avec caillebotis galvanisé	
	Réf.	Prix h.t.	Réf.	Prix h.t.	Réf.	Prix h.t.
250 x 1000	507 220	981 €	557 220	1010 €	507 230	880 €
250 x 1500	507 221	1121 €	557 221	1155 €	507 231	969 €
250 x 2000	507 222	1260 €	557 222	1298 €	507 232	1057 €
250 x 2500	507 223	1400 €	557 223	1442 €	507 233	1146 €
300 x 600	507 061	715 €	557 061	737 €	507 071	641 €
300 x 900	507 062	873 €	557 062	900 €	507 072	746 €
400 x 800	507 064	894 €	557 064	921 €	507 074	757 €
400 x 1200	507 065	1046 €	557 065	1078 €	507 075	846 €
500 x 1000	507 067	983 €	557 067	1013 €	507 077	804 €
500 x 1500	507 068	1256 €	557 068	1294 €	507 078	983 €

POUBELLES
CANIVEAUX

CANIVEAUX DE SOL A SORTIE HORIZONTALE

Construction en acier inoxydable avec caillebotis inox ou galvanisé, mailles 19 x 19 mm. Charge répartie : 3 t/m², charge ponctuelle : 750 kg. Panier à déchets indépendant. Boîtier embouti formant siphon, garde d'eau réglementaire de 60 mm. Sortie Ø 100 mm, débit 4 litres/seconde.

Caniveaux avec cuvette réglable : la cuvette support de caillebotis est indépendante, elle convient pour une hauteur de chape + carrelage de 55 à 150 mm. Le caniveau permet de réaliser l'étanchéité de la dalle avec retombée dans le boîtier avant la réalisation de la chape.

Caniveaux avec cuvette monobloc : la cuvette support de caillebotis est solidaire du boîtier. La conception monobloc ne permet pas d'assurer une étanchéité de la dalle avec retombée dans le boîtier.

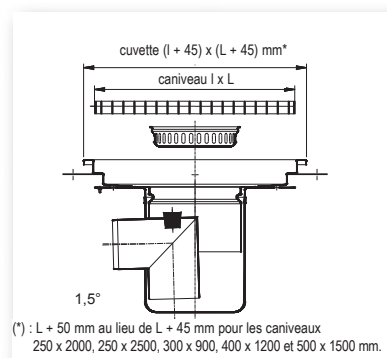

**NOUVELLE
LARGEUR 250 MM**

**NOUVEAU
CAILLEBOTIS
ANTIDÉRAPANT**

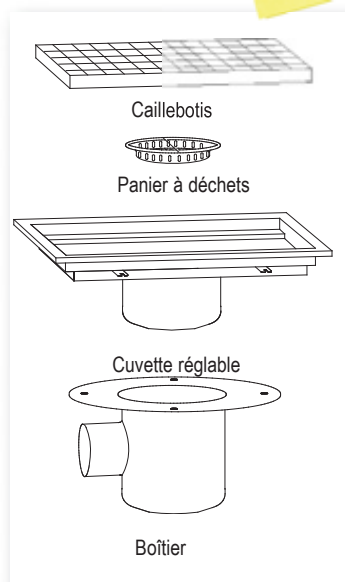

SORTIE CENTREE AVEC CUVETTE REGLABLE

Dim. l x L (mm)	avec caillebotis inox		avec caillebotis inox antidérapant		avec caillebotis galvanisé	
	Réf.	Prix h.t.	Réf.	Prix h.t.	Réf.	Prix h.t.
250 x 1000	507 240	945 €	557 240	974 €	507 250	844 €
250 x 1500	507 241	1085 €	557 241	1118 €	507 251	933 €
250 x 2000	507 242	1296 €	557 242	1335 €	507 252	1093 €
250 x 2500	507 243	1427 €	557 243	1470 €	507 253	1173 €
300 x 300	507 080	563 €	557 080	580 €	507 090	510 €
300 x 600	507 081	683 €	557 081	704 €	507 091	610 €
300 x 900	507 082	873 €	557 082	900 €	507 092	746 €
400 x 400	507 083	636 €	557 083	655 €	507 093	573 €
400 x 800	507 084	799 €	557 084	823 €	507 094	663 €
400 x 1200	507 085	1009 €	557 085	1039 €	507 095	809 €
500 x 500	507 086	726 €	557 086	748 €	507 096	631 €
500 x 1000	507 087	946 €	557 087	974 €	507 097	768 €
500 x 1500	507 088	1282 €	557 088	1321 €	507 098	1009 €

SORTIE CENTREE AVEC CUVETTE MONOBLOC

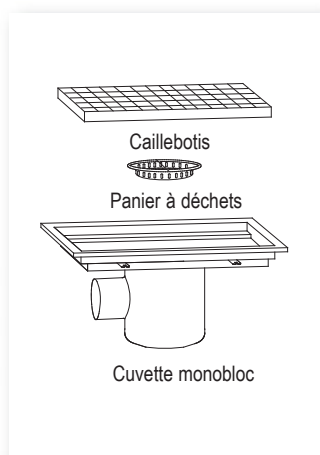

Dim. l x L (mm)	avec caillebotis inox		avec caillebotis inox antidérapant		avec caillebotis galvanisé	
	Réf.	Prix h.t.	Réf.	Prix h.t.	Réf.	Prix h.t.
250 x 1000	507 280	873 €	557 280	899 €	507 290	772 €
250 x 1500	507 281	1027 €	557 281	1058 €	507 291	875 €
250 x 2000	507 282	1183 €	557 282	1218 €	507 292	980 €
250 x 2500	507 283	1337 €	557 283	1377 €	507 293	1083 €
300 x 300	507 120	505 €	557 120	520 €	507 130	453 €
300 x 600	507 121	621 €	557 121	640 €	507 131	546 €
300 x 900	507 122	809 €	557 122	834 €	507 132	683 €
400 x 400	507 123	558 €	557 123	575 €	507 133	494 €
400 x 800	507 124	726 €	557 124	748 €	507 134	589 €
400 x 1200	507 125	936 €	557 125	964 €	507 135	736 €
500 x 500	507 126	663 €	557 126	683 €	507 136	568 €
500 x 1000	507 127	873 €	557 127	899 €	507 137	694 €
500 x 1500	507 128	1166 €	557 128	1201 €	507 138	894 €

CANIVEAUX DE SOL A SORTIE HORIZONTALE

**NOUVELLE
LARGEUR 250 MM**

**NOUVEAU
CAILLEBOTIS
ANTIDÉRAPANT**

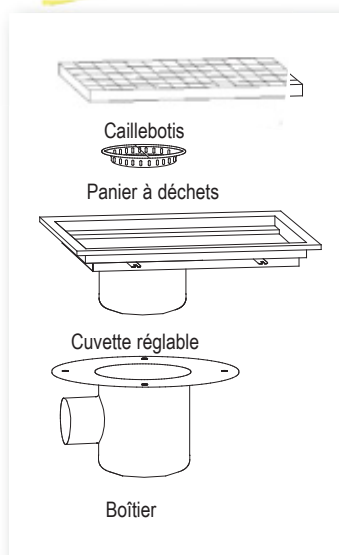

SORTIE DECENTREE AVEC CUVETTE REGLABLE

Dim. l x L (mm)	avec caillebotis inox		avec caillebotis inox antidérapant		avec caillebotis galvanisé	
	Réf.	Prix h.t.	Réf.	Prix h.t.	Réf.	Prix h.t.
250 x 1000	507 260	1026 €	557 260	1057 €	507 270	925 €
250 x 1500	507 261	1170 €	557 261	1206 €	507 271	1018 €
250 x 2000	507 262	1310 €	557 262	1350 €	507 272	1107 €
250 x 2500	507 263	1449 €	557 263	1493 €	507 273	1195 €
300 x 600	507 101	851 €	557 101	877 €	507 111	778 €
300 x 900	507 102	1030 €	557 102	1061 €	507 112	904 €
400 x 800	507 104	988 €	557 104	1018 €	507 114	851 €
400 x 1200	507 105	1209 €	557 105	1245 €	507 115	1009 €
500 x 1000	507 107	1104 €	557 107	1137 €	507 117	925 €
500 x 1500	507 108	1377 €	557 108	1419 €	507 118	1104 €

SORTIE DECENTREE AVEC CUVETTE MONOBLOC

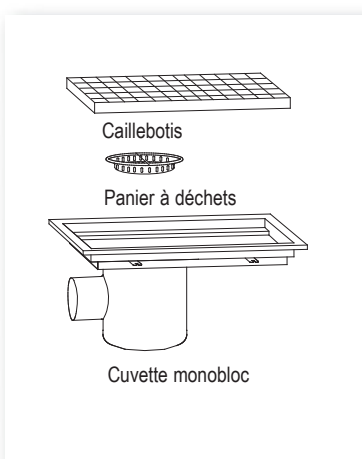

Dim. l x L (mm)	avec caillebotis inox		avec caillebotis inox antidérapant		avec caillebotis galvanisé	
	Réf.	Prix h.t.	Réf.	Prix h.t.	Réf.	Prix h.t.
250 x 1000	507 310	936 €	557 310	964 €	507 320	835 €
250 x 1500	507 311	1076 €	557 311	1019 €	507 321	924 €
250 x 2000	507 312	1220 €	557 312	1257 €	507 322	1017 €
250 x 2500	507 313	1369 €	557 313	1411 €	507 323	1115 €
300 x 600	507 141	778 €	557 141	801 €	507 151	704 €
300 x 900	507 142	951 €	557 142	980 €	507 152	826 €
400 x 800	507 144	914 €	557 144	942 €	507 154	778 €
400 x 1200	507 145	1136 €	557 145	1171 €	507 155	936 €
500 x 1000	507 147	1030 €	557 147	1061 €	507 157	851 €
500 x 1500	507 148	1303 €	557 148	1342 €	507 158	1030 €

POUBELLES
CANIVEAUX

LES + TOURNUS



**Coins soudés
et brossés**

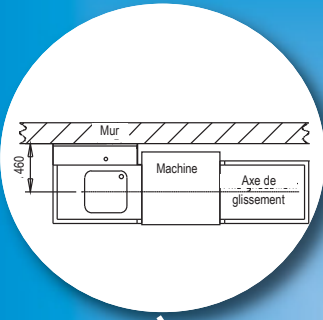

Hygiène :
largeur standard 760 mm
permettant d'accoler les
tables au mur.



Facilité de nettoyage : grâce
au pan coupé à la liaison
plage arrière-dosseret.



**choix complet
d'options et d'ac-
cessoires.**

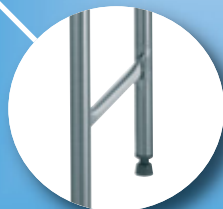

Robustesse :
Piétement avec entretoise soudée.

Facilité d'installation :
manutention aisée avec
piétement démontable.

- Livraison sur stock avec la gamme standard (compatible avec la gamme sur-mesure)
- Toutes dimensions possibles avec la gamme sur-mesure.
- Large gamme : pré-tri, tables de tri, à glissement, à rouleaux.

LAVERIE



SOMMAIRE

Pré-tri p 118
Tables de laverie standard p 119
Tables de glissement sur-mesure p 122
Tables de tri sur-mesure p 124

Tables à rouleaux p 126
Guichets à alvéoles p 127
Goulotte à couverts p 127
Etagères à casiers p 127



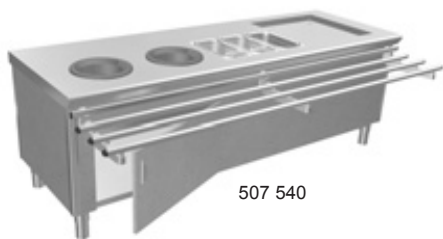

507 540

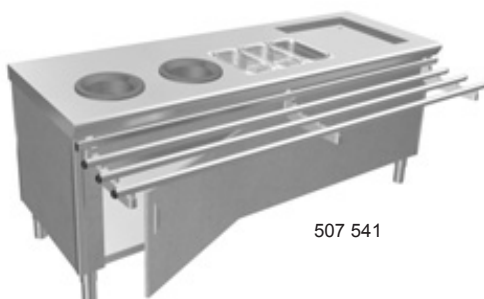

507 541

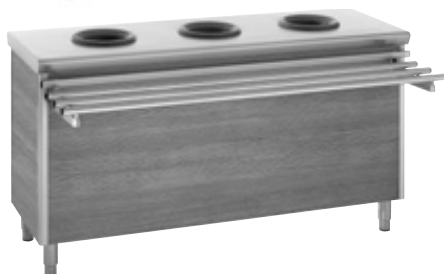

507 536



507 531



118 845



296 298



MEUBLES DE TRI

Meubles de tri, destinés à être disposés contre un mur.

Construction en acier inoxydable. Dessus épaisseur 15/10^{ème} mm comprenant 2 trous vide-déchets avec collerette caoutchouc, une découpe avec 3 bacs à couverts GN 1/3 polycarbonate profondeur 150 mm fournis et un décaissé pour casier avec fond pointe de diamant et évacuation.

Habillage des côtés et de l'avant à choisir parmi les 21 teintes sélectionnées dans la gamme Eurodekor de Egger. Rampe à plateaux type self. Plancher support sacs poubelle. Porte battante sous la rampe permettant l'accès aux sacs.

Désignation	Dimensions L x l x H (mm)	Référence	Prix h.t.
meuble de tri "enfants"	2100 x 700 x 720	507 540	3884 €
meuble de tri "adultes"	2100 x 700 x 900	507 541	4078 €

MEUBLES DE PRE-TRI

Construction en acier inoxydable, hauteur 900 mm. Dessus épaisseur 15/10^{ème} mm comprenant 2 ou 3 trous vide-déchets avec collerette caoutchouc. Meubles livrés avec porte-sacs hauteur 800 mm sans couvercle, avec guidage à l'arrière. Habillage des côtés et de l'avant à choisir parmi les 21 teintes sélectionnées dans la gamme Eurodekor de Egger. Rampe à plateaux type self.

Désignation	Dimensions L x l x H (mm)	Référence	Prix h.t.
meuble de pré-tri avec 2 porte-sacs	1200 x 600 x 900	507 535	2319 €
meuble de pré-tri avec 3 porte-sacs	1700 x 600 x 900	507 536	2683 €

TABLES DE PRE-TRI

Tables en acier inoxydable, hauteur 900 mm. Dessus épaisseur 15/10^{ème} mm doublé par panneau stratifié double face étanche comportant 2 ou 3 trous vide-déchets avec collerette caoutchouc. Bandeau rayonné. Piétement en tube inox Ø 45 mm équipé de vérins avec embouts anti-dérapants. Tables livrées avec porte-sacs hauteur 800 mm sans couvercle, avec guidage à l'arrière.

Désignation	Dimensions L x l x H (mm)	Référence	Prix h.t.
table de pré-tri avec 2 porte-sacs	1200 x 600 x 900	507 531	1023 €
table de pré-tri avec 3 porte-sacs	1700 x 600 x 900	507 532	1260 €

OPTIONS POUR MEUBLES ET TABLES DE PRE-TRI

Désignation	Référence	Prix h.t.
porte-sac supplémentaire, hauteur 800 mm	804 460	196 €
bac amovible à poser sur la structure du porte-sac	118 845	61 €
étiquettes de tri sélectif 5 couleurs	296 298	15 €
plus-value pour habillage dans autres teintes Eurodekor, le ml	703 503	53 €
plus-value pour habillage arrière du meuble de tri "enfants"	702 053	238 €

TABLES DE LAVERIE STANDARD

Tables de laverie, tenues en stock, expédition sous 48 h.

Construction en acier inoxydable, dessus épaisseur 15/10^{ème} mm.

Piètement en tube inox Ø 45 mm avec entretoise soudée, équipé de vérins avec embouts anti-dérapants.

Zone de glissement largeur 520 mm, profondeur 30 mm.

Aucune modifications (longueur, largeur, accrochage, position du bac...) ne peut être apportée.



Exemples d'implantations possibles

Nos tables de laverie sont compatibles avec la plupart des machines à capot des 21 marques suivantes*:

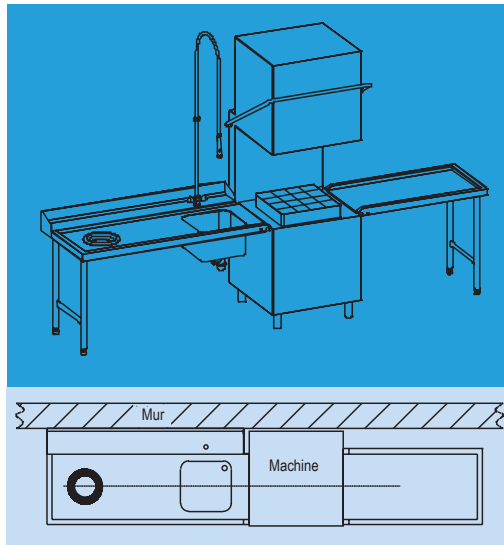

Implantation en ligne avec 1 table d'entrée et 1 table de sortie standard.

- Angelo Po
 - Bonnet
 - Colged
 - Comenda
 - Dihr
 - Electrolux
 - Elframo
 - Fagor
 - Hilti
 - Hobart
 - Jemi
 - Kromo
 - Lamber
 - MBM
 - Meiko
 - Metos
 - Miele
 - Silanos
 - Thirode
 - Whirlpool
 - Winterhalter
- (*) vérifier notice fabricant



Profil d'accrochage standard

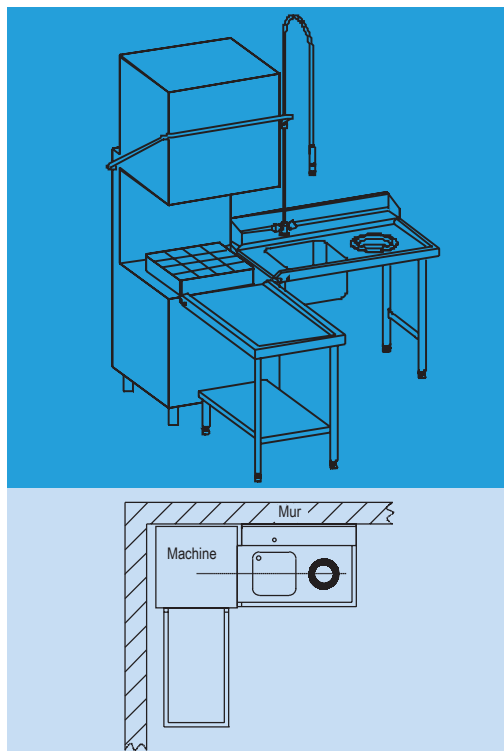
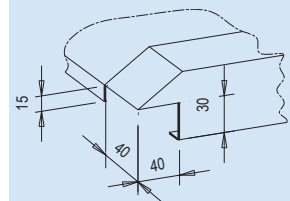

Implantation en angle avec 1 table d'entrée et 1 table de sortie standard.

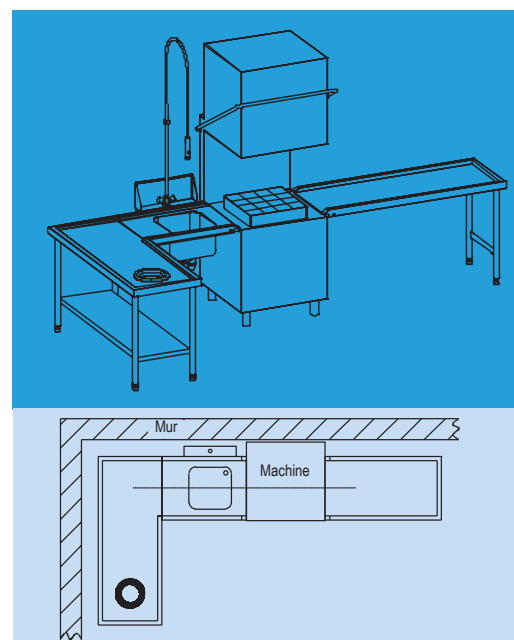

Implantation en angle avec une table de tri, une table d'entrée et une table de sortie standard.

STANDARD



Coins soudés
et brossés



507 505

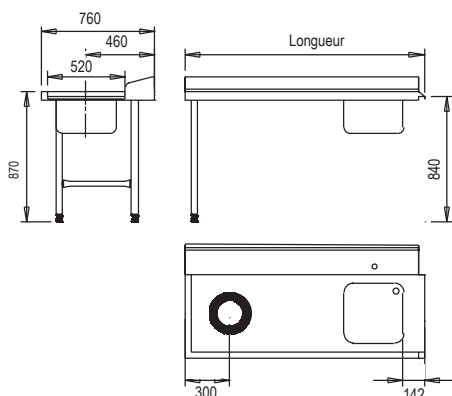

507 511 + 507 515

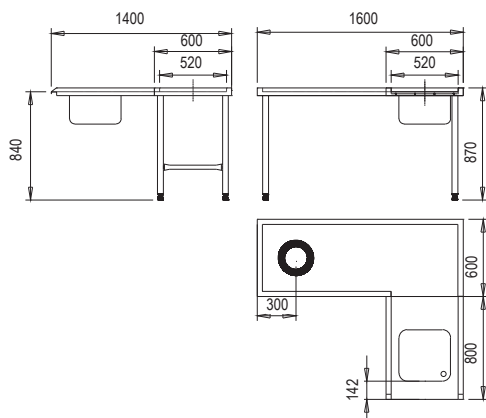
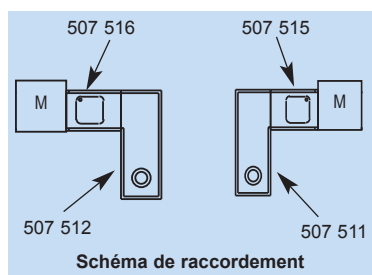

TABLES D'ENTREE AVEC PLAGES ET DOSSERET

Tables à glissement standard **raccordables sur machine à laver**.

Construction en acier inoxydable. Largeur 760 mm. Trou vide-déchets avec collerette caoutchouc. Bord mouluré hauteur 30 mm, plage arrière avec dossier hauteur 100 mm. Bac 400 x 400 mm avec bonde et siphon. 2 pieds Ø 45 mm avec entretoise soudée, vérins avec embouts anti-dérappants. Perçage robinetterie Ø 33 mm.

Désignation	Long. (mm)	Réf.	Prix h.t.
table avec bac, raccordable à droite	1100	507 499	1032 €
table avec bac et TVD, raccordable à droite	1100	507 501	1111 €
table avec bac, raccordable à droite	1600	507 503	1124 €
table avec bac et TVD, raccordable à droite	1600	507 505	1204 €
table avec bac, raccordable à gauche	1100	507 500	1032 €
table avec bac et TVD, raccordable à gauche	1100	507 502	1111 €
table avec bac, raccordable à gauche	1600	507 504	1124 €
table avec bac et TVD, raccordable à gauche	1600	507 506	1204 €

TABLES D'ENTREE EN ANGLE

TABLES DE TRI AVEC DEPART EN ANGLE

Tables de tri standard **boulonnables sur la table de pré-lavage**. Construction en acier inoxydable. Largeur 600 mm. Bord mouluré hauteur 30 mm, sans plage et sans dossier. Trou vide-déchets avec collerette caoutchouc. 4 pieds avec entretoises soudées, vérins avec embouts anti-dérappants.

Désignation	Longueur (mm)	Référence	Prix h.t.
table avec départ en angle à droite	1600	507 511	902 €
table avec départ en angle à gauche	1600	507 512	902 €

TABLES DE PRE-LAVAGE AVEC BAC

Tables de pré-lavage standard **sans piétement, boulonnables sur la table de tri et raccordables sur machine**. Construction en acier inoxydable. Largeur 600 mm. Bord mouluré hauteur 30 mm, sans plage et sans dossier. Bac 400 x 400 mm avec bonde et siphon. Perçage pour support douche (réf. 122 483 ou 122 484).

Désignation	Longueur (mm)	Référence	Prix h.t.
table raccordable à droite	800	507 515	732 €
table raccordable à gauche	800	507 516	732 €

Tables de sortie standard **raccordables sur machine à laver**. Construction en acier inoxydable. Largeur 600 mm. Bord mouluré hauteur 30 mm, sans plage et sans dossier. 2 pieds avec entretoise soudée, vérins avec embouts anti-dérapants.

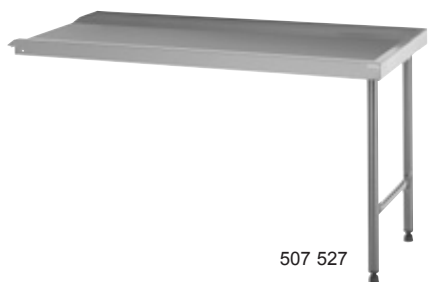

507 527

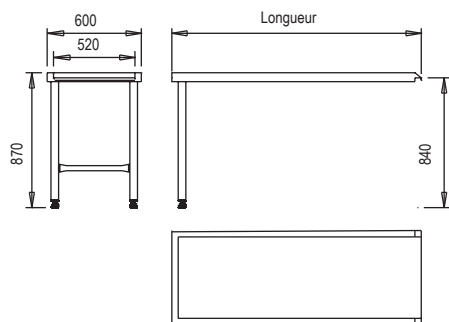

Désignation	Longueur (mm)	Référence	Prix h.t.
table raccordable à droite ou à gauche	600	<u>507 525</u>	529 €
table raccordable à droite ou à gauche	1100	<u>507 526</u>	582 €
table raccordable à droite ou à gauche	1600	<u>507 527</u>	637 €

OPTIONS POUR TABLES DE LAVERIE STANDARD

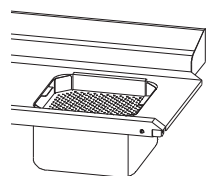

117 502



230 158



809 691



507 545



507 546

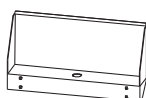

122 483

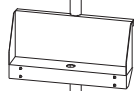

122 484

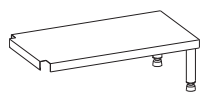

122 485



122 487

Désignation	Référence	Prix h.t.
panier d'arrêt des déchets pour bac 400 x 400 mm	<u>117 502</u>	91 €
couvercle pour trou vide-déchets	<u>230 158</u>	70 €
trou-vider déchets crochetable avec collerette	<u>809 691</u>	175 €
douchette mélangeuse avec fixation murale (1)	<u>507 545</u>	423 €
douchette mélangeuse et col de cygne avec fixation murale (1)	<u>507 546</u>	540 €
support douchette avec plage et dossier (perçage Ø 33 mm)	<u>122 483</u>	155 €
poteau avec support douchette (perçage Ø 33 mm)	<u>122 484</u>	366 €
étagère inférieure, longueur 427 mm pour table longueur 600 mm avec 2 pieds	<u>122 494</u>	142 €
étagère inférieure, longueur 927 mm pour table longueur 1100 mm avec 2 pieds	<u>122 485</u>	182 €
étagère inférieure, longueur 1427 mm pour table longueur 1600 mm avec 2 pieds	<u>122 486</u>	222 €
étagère inférieure, longueur 1507 mm pour table longueur 1600 mm avec 4 pieds	<u>122 487</u>	146 €

(1) tige de fixation murale allongée spécifiquement adaptée aux tables de laverie

ENVIRONNEMENT LAVERIE SUR-MESURE

Construction en acier inoxydable, dessus épaisseur 15/10^{ème} mm, piétement en tube inox Ø 45 mm avec entretoise soudée équipée de vérins avec embouts anti-dérappants.

Coins soudés
et brossés

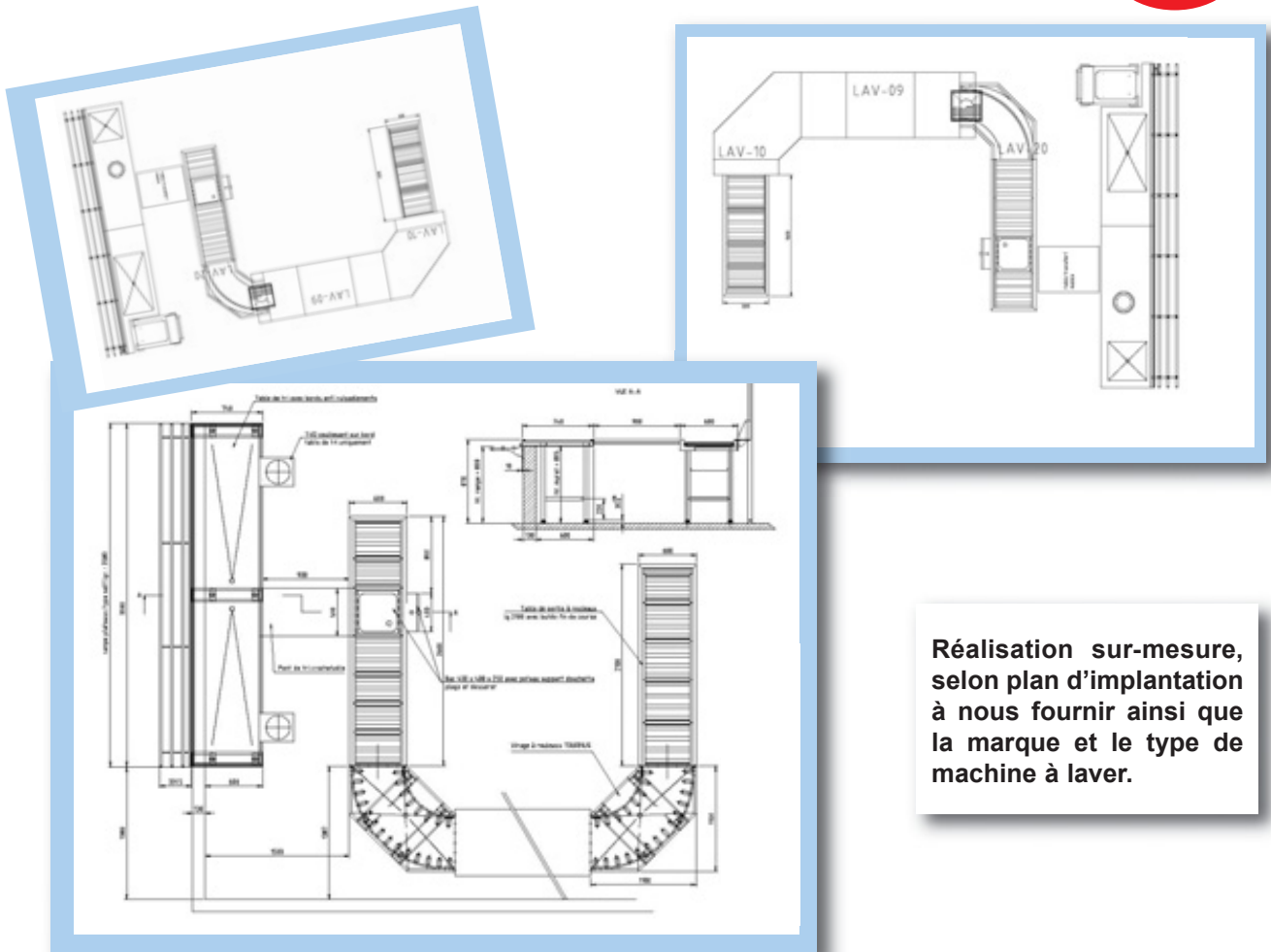

Réalisation sur-mesure, selon plan d'implantation à nous fournir ainsi que la marque et le type de machine à laver.

TABLES DE GLISSEMENT



Construction sur-mesure en acier inoxydable. Dessus épaisseur 15/10^{ème} de mm. Piétement en tube inox Ø 45 mm avec entretoise soudée, équipé de vérins avec embouts anti-dérappants. Bords moulurés hauteur 30 mm, largeur 40 mm.

Cette table peut être raccordée sur une machine ou sur une autre table.

Nous fournis plan d'implantation et le cas échéant, la marque et le type de machine.

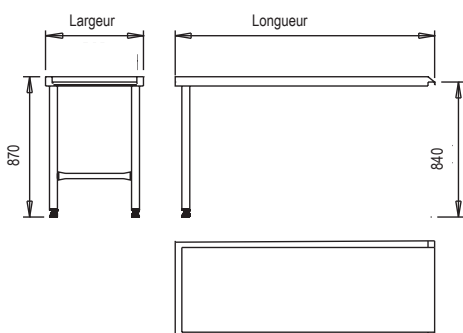

Longueur (mm)	Nombre de pieds	Largeur 600 mm		Largeur 601 à 800 mm		Largeur 801 à 1000 mm	
		Réf.	Prix h.t.	Réf.	Prix h.t.	Réf.	Prix h.t.
600 à 800	2	605 001	719 €	605 021	785 €	605 041	844 €
801 à 1000	2	605 002	747 €	605 022	815 €	605 042	882 €
1001 à 1200	2	605 003	775 €	605 023	846 €	605 043	919 €
1201 à 1400	2	605 004	803 €	605 024	876 €	605 044	957 €
1401 à 1600	2	605 005	831 €	605 025	907 €	605 045	995 €
1601 à 1800	2	605 006	858 €	605 026	937 €	605 046	1034 €
1801 à 2000	2	605 007	885 €	605 027	968 €	605 047	1072 €
2001 à 2200	2	605 008	1073 €	605 028	1268 €	605 048	1392 €
2201 à 2400	4	605 009	1100 €	605 029	1299 €	605 049	1430 €
2401 à 2600	4	605 010	1127 €	605 030	1329 €	605 050	1468 €
2601 à 2800	4	605 011	1155 €	605 031	1360 €	605 051	1506 €

SUR-MESURE

Coins soudés
et brossés

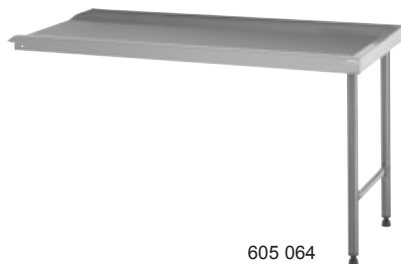

605 064

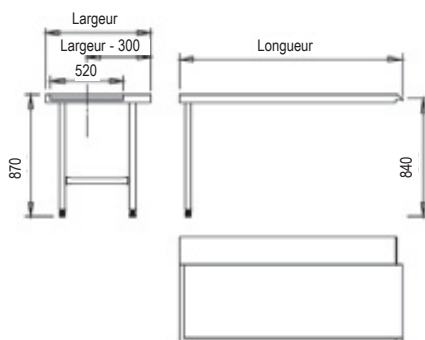

TABLES DE GLISSEMENT AVEC PLAGE ARRIERE

Construction sur-mesure en acier inoxydable, dessus épaisseur 15/10^{ème} de mm. Piétement en tube inox Ø 45 mm avec entretoise soudée, équipé de vérins avec embouts anti-dérapants. Bords moulurés hauteur 30 mm, largeur de la plage arrière selon implantation (voir croquis).

Cette table peut être raccordée sur une machine ou sur une autre table*.

Nous fournir plan d'implantation et le cas échéant, la marque et le type de machine.

(* La table peut aussi être raccordée à la fois sur la machine et sur une autre table (2 bords moulurés au lieu de 3 sans supplément de prix).

Longueur (mm)	Nbre de pieds	Largeur 760 mm		Largeur 700 à 759 mm		Largeur 761 à 800 mm		Largeur 801 à 1000 mm	
		Réf.	Prix h.t.	Réf.	Prix h.t.	Réf.	Prix h.t.	Réf.	Prix h.t.
600 à 800	2	605 061	777 €	605 081	777 €	605 101	837 €	605 121	862 €
801 à 1000	2	605 062	807 €	605 082	807 €	605 102	865 €	605 122	895 €
1001 à 1200	2	605 063	836 €	605 083	836 €	605 103	892 €	605 123	929 €
1201 à 1400	2	605 064	866 €	605 084	866 €	605 104	920 €	605 124	963 €
1401 à 1600	2	605 065	895 €	605 085	895 €	605 105	948 €	605 125	997 €
1601 à 1800	2	605 066	924 €	605 086	924 €	605 106	976 €	605 126	1030 €
1801 à 2000	2	605 067	954 €	605 087	954 €	605 107	1004 €	605 127	1064 €
2001 à 2200	2	605 068	1133 €	605 088	1133 €	605 108	1297 €	605 128	1363 €
2201 à 2400	4	605 069	1162 €	605 089	1162 €	605 109	1325 €	605 129	1397 €
2401 à 2600	4	605 070	1192 €	605 090	1192 €	605 110	1353 €	605 130	1431 €
2601 à 2800	4	605 071	1222 €	605 091	1222 €	605 111	1381 €	605 131	1465 €

TABLES DE GLISSEMENT AVEC PLAGE ET DOSSERET

Construction sur-mesure en acier inoxydable, dessus épaisseur 15/10^{ème} de mm. Piétement en tube inox Ø 45 mm avec entretoise soudée, équipé de vérins avec embouts anti-dérapants. Dossieret hauteur 100 mm avec pan coupé à la liaison plage arrière-dossieret. Bords moulurés hauteur 30 mm.

Cette table peut être raccordée sur une machine ou sur une autre table.

Nous fournir plan d'implantation et le cas échéant, la marque et le type de machine.

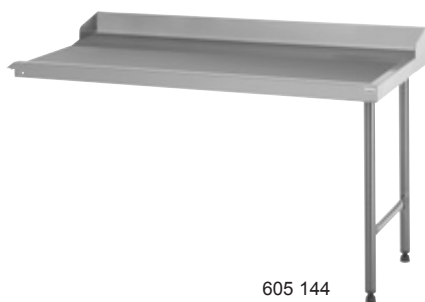

605 144

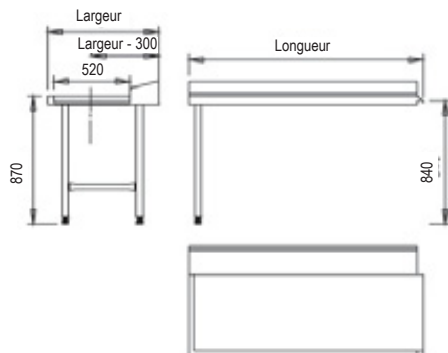

Longueur (mm)	Nbre de pieds	Largeur 760 mm		Largeur 700 à 759 mm		Largeur 761 à 800 mm		Largeur 801 à 1000 mm	
		Réf.	Prix h.t.	Réf.	Prix h.t.	Réf.	Prix h.t.	Réf.	Prix h.t.
600 à 800	2	605 141	899 €	605 161	899 €	605 181	947 €	605 201	971 €
801 à 1000	2	605 142	929 €	605 162	929 €	605 182	975 €	605 202	1005 €
1001 à 1200	2	605 143	958 €	605 163	958 €	605 183	1003 €	605 203	1039 €
1201 à 1400	2	605 144	988 €	605 164	988 €	605 184	1032 €	605 204	1074 €
1401 à 1600	2	605 145	1018 €	605 165	1018 €	605 185	1059 €	605 205	1108 €
1601 à 1800	2	605 146	1047 €	605 166	1047 €	605 186	1087 €	605 206	1142 €
1801 à 2000	2	605 147	1077 €	605 167	1077 €	605 187	1115 €	605 207	1176 €
2001 à 2200	2	605 148	1257 €	605 168	1257 €	605 188	1409 €	605 208	1475 €
2201 à 2400	4	605 149	1287 €	605 169	1287 €	605 189	1437 €	605 209	1509 €
2401 à 2600	4	605 150	1317 €	605 170	1317 €	605 190	1465 €	605 210	1543 €
2601 à 2800	4	605 151	1347 €	605 171	1347 €	605 191	1493 €	605 211	1577 €

Plus-value pour dossieret hauteur 200 mm - Réf. 702 060

Prix h.t. 26 €

SUR-MESURE

Coins soudés
et brossés

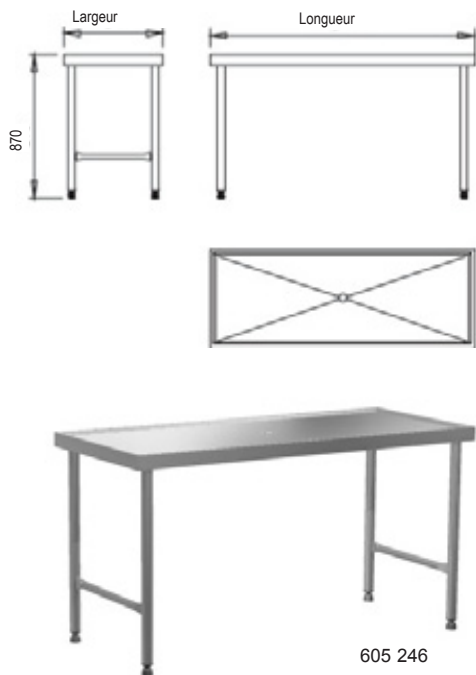

605 246

TABLES DE TRI

Construction sur-mesure en acier inoxydable. Dessus épaisseur 15/10^{ème} de mm. Dessus avec bord anti-ruissellement 4 faces, fond pointe de diamant avec évacuation*, bonde et siphon. Piétement en tube inox Ø 45 mm avec entretoises soudées, équipé de vérins avec embouts anti-dérappants.

Longueur (mm)	Nbre de pieds	Largeur 600 à 800 mm		Largeur 801 à 1000 mm		Largeur 1001 à 1200 mm	
		Réf.	Prix h.t.	Réf.	Prix h.t.	Réf.	Prix h.t.
600 à 800	4	605 241	1020 €	605 261	1174 €	605 281	1225 €
801 à 1000	4	605 242	1045 €	605 262	1207 €	605 282	1266 €
1001 à 1200	4	605 243	1071 €	605 263	1242 €	605 283	1308 €
1201 à 1400	4	605 244	1095 €	605 264	1276 €	605 284	1350 €
1401 à 1600	4	605 245	1121 €	605 265	1311 €	605 285	1392 €
1601 à 1800	4	605 246	1146 €	605 266	1345 €	605 286	1432 €
1801 à 2000	4	605 247	1172 €	605 267	1381 €	605 287	1475 €
2001 à 2200	4	605 248	1434 €	605 268	1682 €	605 288	1790 €
2201 à 2400	6	605 249	1459 €	605 269	1872 €	605 289	1998 €
2401 à 2600	6	605 250	1485 €	605 270	1910 €	605 290	2042 €
2601 à 2800	6	605 251	1509 €	605 271	1949 €	605 291	2088 €

(*) selon configuration

SUPPLEMENTS POUR TABLES DE TRI



702 042

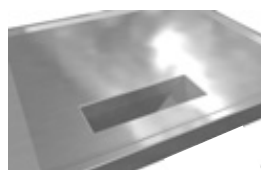

702 044



pont de tri rabattable

702 041

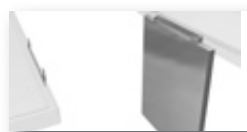

702 056

Désignation	Référence	Prix h.t.
trou vide-déchets crochetable avec collerette caoutchouc pour table de tri	507 547	175 €
décaissé pour un casier 500 x 500 mm	702 042	554 €
décaissé pour deux casiers 500 x 500 mm	702 043	784 €
goulotte à couverts	702 044	259 €
habillage inox, le mètre linéaire	702 047	224 €
habillage Eurodekor (21 coloris), le ml	702 048	176 €
rampe à plateaux, le ml	702 049	253 €

PONTS DE TRI

Désignation	Référence	Prix h.t.
pont de tri rabattable	702 041	387 €
pont de tri crochetable	702 056	331 €

expédition sous 48h
références souligées



702 017

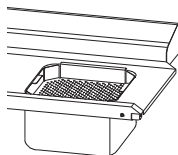

117 502

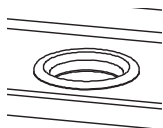

701 102



809 691

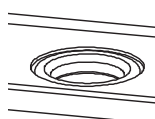

701 103



507 545



507 546

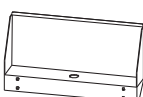

122 483

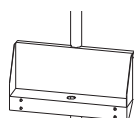

122 484

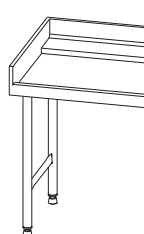

702 031

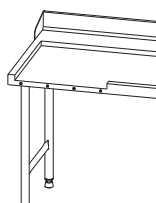

702 034

Désignation	Référence	Prix h.t.
bac 400 x 400 x 250 mm	702 012	432 €
bac 500 x 400 x 300 mm	702 017	575 €
bac 600 x 450 x 300 mm	702 020	685 €
panier d'arrêt des déchets pour bac 400 x 400 mm	117 502	91 €
panier d'arrêt des déchets pour bac 500 x 400 mm	119 362	99 €
panier d'arrêt des déchets pour bac 600 x 450 mm	124 213	141 €
tube surverse pour bac profondeur 250 mm (1)	806 688	121 €
tube surverse pour bac profondeur 300 mm (1)	806 689	120 €
siphon laiton	272 110	33 €
trou vide-déchets avec collerette caoutchouc	701 102	80 €
trou vide-déchets affleurant avec collerette caoutchouc	701 103	326 €
trou vide-déchets crochetable avec collerette caoutchouc (2)	809 691	175 €
couvercle pour trou vide-déchets	230 158	72 €
douchette mélangeuse avec fixation murale (3)	507 545	423 €
douchette mélangeuse et col de cygne avec fixation murale (3)	507 546	540 €
support douchette avec plage et dossier (perçage Ø 33 mm)	122 483	182 €
poteau avec support douchette (perçage Ø 33 mm)	122 484	431 €
dossier latéral (avec ou sans plage arrière)	702 031	147 €
départ en angle	702 034	106 €
fond pointe de diamant avec évacuation	702 057	51 €
2 pieds supplémentaires avec entretoise soudée	702 035	168 €
supplément pour vérin inox, l'unité	702 036	14 €
étagère pleine amovible, le mètre linéaire	702 037	178 €
la barre de clayette, le mètre linéaire (4)	702 038	56 €

- (1) attention, impossible de mettre en place un panier d'arrêt des déchets avec un tube surverse.
 (2) pour tables de tri, prendre réf. 507 547 spécifique.
 (3) tige de fixation murale allongée spécifiquement adaptée aux tables de laverie.
 (4) attention, impose une table avec 4 pieds.

TABLES A ROULEAUX

Construction en acier inoxydable, dessus épaisseur 15/10^{ème} de mm, profondeur 75 mm, fond pointe de diamant avec bonde et siphon. Largeur hors-tout 600 mm, largeur utile 520 mm. Piétement démontable en tube Ø 45 mm avec entretoise soudée. Rouleaux PVC Ø 40 mm montés sur cadre inox amovible, axes et billes inox.



809 601



809 600

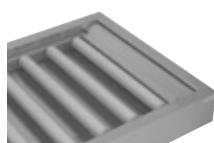

702 002

Désignation	Longueurs (mm)	Référence	Prix h.t.
table à rouleaux droite, 2 pieds	1100	809 601	1335 €
table à rouleaux droite, 2 pieds	1600	809 602	1671 €
table à rouleaux droite, 2 pieds	2100	809 603	1991 €
table à rouleaux droite, 4 pieds	2600	809 604	2668 €
table à rouleaux droite, 4 pieds	3100	809 605	2943 €

table en virage à 90°, 1100 x 1100 mm, 4 pieds		809 600	2545 €
élément de jonction entre virage et machine à laver	300	702 006	484 €
bac avec cadre à galets (prévoir support pour douchette en supplément)		702 001	760 €
butée de fin de course (1)		702 002	201 €
supplément pour cadre à rouleaux inox	500	702 003	418 €

Autres longueurs : prix de la longueur standard supérieure.

(1) uniquement pour les machines à laver à avancement automatique.

SUPPORT POUR MACHINE A LAVER

Support inox L. 590 x l. 550 mm. Piétement tube 35 x 35 mm. Cadre en tube 60 x 30 mm, 2 niveaux de glissières pour casiers 500 x 500 mm.



809 695

Désignation	Référence	Prix h.t.
support pour machine à laver, hauteur 385 mm	809 695	236 €
support pour machine à laver, hauteur 450 mm	809 696	247 €

CHARIOT POUR CASIERS A VAISSELLE

Chariot à 8 niveaux horizontaux pour le stockage des casiers à vaisselle. Construction en acier inoxydable. Montants tubes carrés 25 x 25 mm. Glissières soudées en continu à l'argon. 4 roues pivotantes Ø 125 mm, dont 2 à frein, à chape polyamide. Pare-chocs annulaires. Dimensions hors-tout : 630 x 630 mm, hauteur 1785 mm. Espace entre niveaux : 167 mm

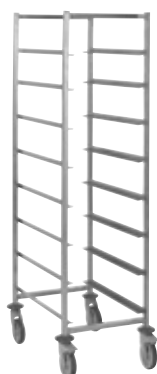

804 193

Désignation	Référence	Prix h.t.
chariot pour casiers à vaisselle	804 193	535 €

GUICHETS A ALVEOLES

Guichets en acier inoxydable, sur-mesure. Alvéoles délimitées par tôle épaisseur 15/10° de mm et tube verticaux Ø 25 mm. Bandeau de 100 mm sur le pourtour. Nombre d'alvéoles à la demande, dimensions standard : largeur 450 mm, hauteur 150 mm, profondeur 400 mm. Réservations à prévoir : longueur 475 x nombres d'alvéoles + 40 mm, hauteur 170 x nombre d'alvéoles + 40 mm. Autres dimensions sur demande.

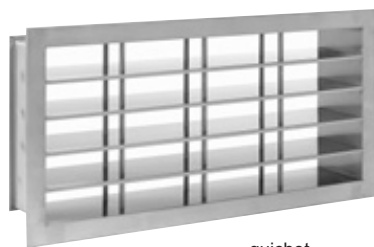

guichet

Guichet en acier inoxydable, l'alvéole :	Référence	Prix h.t.
- jusqu'à 20 alvéoles	702 351	182 €
- au-delà de 20 alvéoles	702 352	159 €

GOULOTTE A COUVERTS

Goulotte en acier inoxydable. Pour évacuation des couverts de la salle de restaurant vers la laverie. Réalisation sur-mesure.

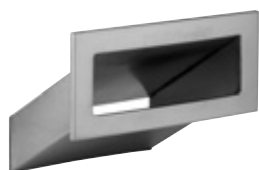

702 371

Désignation	Référence	Prix h.t.
goulotte à couverts	702 371	664 €

RAMPE A PLATEAUX

Rampe à plateaux "type self" sur consoles inox spécifiques pour fixation murale.

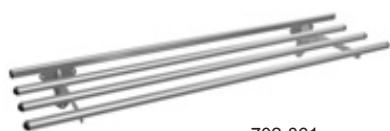

702 061

Désignation	Référence	Prix h.t.
rampe à plateaux, le mètre linéaire	702 061	216 €



ETAGERES UN NIVEAU POUR CASIERS

Pour paniers standards 500 x 500 mm. Construction en acier inoxydable. Fixation : **étagères murales** : par 4 boulons sur le mur ou sur supports en tube boulonnable et **étagères centrales** : par boulonnage sur les bords de la table.

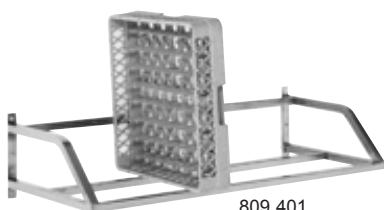

809 401

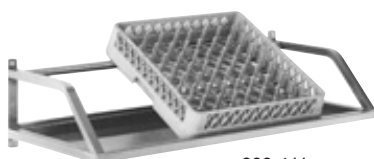

809 411

Désignation	Longueurs (mm)	Référence	Prix h.t.
étagère murale horizontale largeur 500 mm	1100	<u>809 401</u>	319 €
étagère murale horizontale largeur 500 mm	1600	<u>809 402</u>	360 €
étagère murale horizontale largeur 500 mm	2100	<u>809 403</u>	383 €
étagère murale inclinée largeur 500 mm avec tôle de fond	1100	<u>809 411</u>	513 €
étagère murale inclinée largeur 500 mm avec tôle de fond	1600	<u>809 412</u>	611 €
étagère murale inclinée largeur 500 mm avec tôle de fond	2100	809 413	697 €
2 supports boulonnables sous la table		702 051	421 €
2 supports boulonnables à fixer au sol		702 052	421 €
étagère centrale largeur 650 mm, double pente	1100	809 441	1066 €
étagère centrale largeur 650 mm, double pente	1600	809 442	1100 €
étagère centrale largeur 650 mm, double pente	2100	809 443	1135 €

Etagères sur mesure : prix de la longueur standard supérieure.

LES + TOURNUS



Finition soignée permettant un aspect de surface homogène.



Solidité : bacs en acier inoxydable, épaisseur 10/10^{ème} mm pour les modèles GN 2/1 et 8/10^{ème} pour tous les autres modèles.

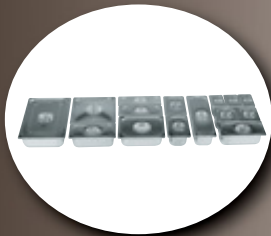

Large gamme.

Bacs empilables et légèrement tronconiques sans risque de coincement.



Larges rayons pour un nettoyage aisé.

Les bacs inox conviennent pour le stockage, la congélation, la manutention, la cuisson et la distribution



Transparence : permet une bonne visualisation.



Graduation : avec repères de capacité.



Large gamme.



Bacs empilables sans risque de coincement.

Les bacs polycarbonate conviennent pour le stockage, la congélation, la préparation et la manutention

BACS CONTENEURS



SOMMAIRE

Bacs GN en acier inox p 130
Bacs inox perforés p 132
Bacs inox avec anses p 133
Bacs GN en polycarbonate p 134
Bacs GN en polypropylène p 135
Conteneurs isothermes p 136

Coffres traiteurs p 137
Grilles inox p 137
Plaques p 138
Plateaux supermarché p 139
Plateaux vitrine p 139
Bacs aluminium p 139



BACS GASTRONORMES EN ACIER INOX



BACS SANS ANSES

Désignation	Profondeur (mm)	Capacité (litres)	Référence	Prix h.t.
bac inox GN 2/1 650 x 530 mm	20	6,5	<u>803 801</u>	46 €
bac inox GN 2/1 650 x 530 mm	40	12	<u>803 802</u>	50 €
bac inox GN 2/1 650 x 530 mm	65	18	<u>803 804</u>	56 €
bac inox GN 2/1 650 x 530 mm	100	30	<u>803 805</u>	67 €
bac inox GN 2/1 650 x 530 mm	150	42	<u>803 806</u>	102 €
bac inox GN 2/1 650 x 530 mm	200	58	<u>803 807</u>	116 €
bac inox GN 1/1 530 x 325 mm	20	3	<u>803 811</u>	20 €
bac inox GN 1/1 530 x 325 mm	40	5	<u>803 812</u>	24 €
bac inox GN 1/1 530 x 325 mm	55	7,5	<u>803 813</u>	28 €
bac inox GN 1/1 530 x 325 mm	65	8,5	<u>803 814</u>	28 €
bac inox GN 1/1 530 x 325 mm	100	13	<u>803 815</u>	34 €
bac inox GN 1/1 530 x 325 mm	150	20	<u>803 816</u>	49 €
bac inox GN 1/1 530 x 325 mm	200	27	<u>803 817</u>	65 €
bac inox GN 2/3 354 x 325 mm	20	1,5	<u>803 821</u>	17 €
bac inox GN 2/3 354 x 325 mm	40	3,5	<u>803 822</u>	18 €
bac inox GN 2/3 354 x 325 mm	65	5,5	<u>803 824</u>	21 €
bac inox GN 2/3 354 x 325 mm	100	9	<u>803 825</u>	27 €
bac inox GN 2/3 354 x 325 mm	150	13	<u>803 826</u>	43 €
bac inox GN 2/3 354 x 325 mm	200	17	<u>803 827</u>	48 €
bac inox GN 1/2 325 x 265 mm	20	1	<u>803 831</u>	14 €
bac inox GN 1/2 325 x 265 mm	40	2,5	<u>803 832</u>	14 €
bac inox GN 1/2 325 x 265 mm	65	4	<u>803 834</u>	17 €
bac inox GN 1/2 325 x 265 mm	100	6	<u>803 835</u>	21 €
bac inox GN 1/2 325 x 265 mm	150	9	<u>803 836</u>	32 €
bac inox GN 1/2 325 x 265 mm	200	12	<u>803 837</u>	41 €
bac inox GN 2/4 530 x 162 mm	65	4	<u>803 964</u>	22 €
bac inox GN 2/4 530 x 162 mm	100	6	<u>803 965</u>	32 €
bac inox GN 2/4 530 x 162 mm	150	9	<u>803 966</u>	42 €
bac inox GN 1/3 325 x 176 mm	65	2	<u>803 844</u>	15 €
bac inox GN 1/3 325 x 176 mm	100	3,5	<u>803 845</u>	19 €
bac inox GN 1/3 325 x 176 mm	150	5	<u>803 846</u>	26 €
bac inox GN 1/3 325 x 176 mm	200	7	<u>803 847</u>	36 €
bac inox GN 1/4 265 x 162 mm	65	1,5	<u>803 854</u>	14 €
bac inox GN 1/4 265 x 162 mm	100	2,5	<u>803 855</u>	17 €
bac inox GN 1/4 265 x 162 mm	150	3,5	<u>803 856</u>	22 €
bac inox GN 1/4 265 x 162 mm	200	4,5	<u>803 857</u>	32 €
bac inox GN 2/8 325 x 132 mm	65	1,5	<u>803 974</u>	15 €
bac inox GN 2/8 325 x 132 mm	100	2,5	<u>803 975</u>	22 €
bac inox GN 2/8 325 x 132 mm	150	3,5	<u>803 976</u>	26 €
bac inox GN 1/6 176 x 162 mm	65	1	<u>803 864</u>	12 €
bac inox GN 1/6 176 x 162 mm	100	1,5	<u>803 865</u>	14 €
bac inox GN 1/6 176 x 162 mm	150	2,5	<u>803 866</u>	21 €
bac inox GN 1/9 176 x 108 mm	65	0,6	<u>803 894</u>	12 €
bac inox GN 1/9 176 x 108 mm	100	0,8	<u>803 895</u>	17 €



GN 1/1



GN 2/3



GN 2/4



GN 1/3



GN 1/4



GN 2/8



GN 1/6



GN 1/9

expédition sous 48h
références soulignées

COUVERCLES INOX



couvercle avec poignée



couvercle empilable



couvercle avec encoches pour anses fixes



couvercle avec encoche pour louche



couvercle étanche

Couvercles	avec poignée		empilable sans poignée		avec encoches pour anses fixes ou rentrantes		avec encoche pour louche		étanche	
	Réf.	Prix h.t.	Réf.	Prix h.t.	Réf.	Prix h.t.	Réf.	Prix h.t.	Réf.	Prix h.t.
GN 1/1	<u>803 810</u>	23 €	<u>803 819</u>	24 €	<u>833 810</u>	25 €	843 810	26 €	<u>803 880</u>	75 €
GN 2/3	<u>803 820</u>	18 €	803 829	19 €	833 820	23 €	843 820	21 €		
GN 1/2	<u>803 830</u>	14 €	<u>803 839</u>	15 €	833 830	20 €	843 830	19 €	<u>803 882</u>	55 €
GN 2/4	803 960	18 €	-		833 960	23 €	843 960	21 €		
GN 1/3	<u>803 840</u>	11 €	<u>803 849</u>	11 €	833 840	17 €	843 840	14 €	<u>803 883</u>	49 €
GN 1/4	<u>803 850</u>	10 €	<u>803 859</u>	10 €	833 850	13 €	843 850	12 €	<u>803 884</u>	41 €
GN 2/8	<u>803 970</u>	9 €	-		833 970	13 €	843 970	12 €		
GN 1/6	<u>803 860</u>	9 €	<u>803 869</u>	8 €	833 860	13 €	843 860	11 €		
GN 1/9	<u>803 890</u>	7 €	<u>803 899</u>	7 €						

Couvercle GN 1/1 pour anses pliantes, réf. 863 810 **Prix h.t. : 26 €**

EGOUTTOIRS - PLAQUE A ROTIR BARRETTES DE COMPOSITION



égouttoir



plaque à rôtir



barrette de composition

Désignation	Référence	Prix h.t.
égouttoir pour bac inox GN 2/1	<u>803 808</u>	49 €
égouttoir pour bac inox GN 1/1	<u>803 818</u>	29 €
égouttoir pour bac inox GN 2/3	<u>803 828</u>	23 €
égouttoir pour bac inox GN 1/2	<u>803 838</u>	20 €
plaque à rôtir GN 1/1, profondeur 55 mm, épaisseur 15/10 ^è mm	<u>903 813</u>	65 €
barrette de composition, longueur 530 mm	<u>803 954</u>	7 €
barrette de composition, longueur 325 mm	<u>803 955</u>	5 €

BACS INOX PERFORES

Bacs perforés sur le fond et les côtés à partir de la profondeur 100 mm.



bac perforé

Désignation	Profondeur (mm)	sans anses		avec anses pliantes	
		Réf.	Prix h.t.	Réf.	Prix h.t.
bac inox GN 2/1 650 x 530 mm	65	<u>803 904</u>	81 €	823 904	99 €
bac inox GN 2/1 650 x 530 mm	100	<u>803 905</u>	118 €	823 905	136 €
bac inox GN 2/1 650 x 530 mm	150	<u>803 906</u>	181 €	823 906	200 €
bac inox GN 2/1 650 x 530 mm	200	<u>803 907</u>	224 €	823 907	242 €
bac inox GN 1/1 530 x 325 mm	40	<u>803 912</u>	36 €	823 912	54 €
bac inox GN 1/1 530 x 325 mm	55	<u>803 913</u>	41 €	823 913	59 €
bac inox GN 1/1 530 x 325 mm	65	<u>803 914</u>	42 €	823 914	60 €
bac inox GN 1/1 530 x 325 mm	100	<u>803 915</u>	61 €	<u>823 915</u>	80 €
bac inox GN 1/1 530 x 325 mm	150	<u>803 916</u>	97 €	<u>823 916</u>	115 €
bac inox GN 1/1 530 x 325 mm	200	<u>803 917</u>	119 €	823 917	137 €
bac inox GN 2/3 354 x 325 mm	65	803 924	28 €	823 924	47 €
bac inox GN 2/3 354 x 325 mm	100	803 925	51 €	823 925	69 €
bac inox GN 2/3 354 x 325 mm	150	803 926	70 €	823 926	88 €
bac inox GN 2/3 354 x 325 mm	200	803 927	86 €	823 927	104 €
bac inox GN 1/2 325 x 265 mm	65	803 934	25 €	823 934	43 €
bac inox GN 1/2 325 x 265 mm	100	803 935	38 €	823 935	56 €
bac inox GN 1/2 325 x 265 mm	150	803 936	53 €	823 936	71 €
bac inox GN 1/2 325 x 265 mm	200	803 937	70 €	823 937	88 €

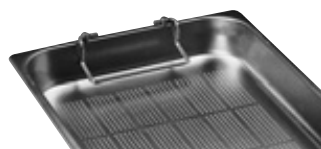

anse pliante

BACS INOX AVEC ANSES

Désignation	Profondeur (mm)	Anses fixes		Anses rentrantes		Anses pliantes	
		Réf.	Prix h.t.	Réf.	Prix h.t.	Réf.	Prix h.t.
bac inox GN 2/1 650 x 530 mm	20	813 801	59 €	-		-	
bac inox GN 2/1 650 x 530 mm	40	813 802	63 €	-		-	
bac inox GN 2/1 650 x 530 mm	65	813 804	69 €	853 804	70 €	823 804	74 €
bac inox GN 2/1 650 x 530 mm	100	813 805	80 €	853 805	81 €	823 805	85 €
bac inox GN 2/1 650 x 530 mm	150	813 806	115 €	853 806	116 €	823 806	120 €
bac inox GN 2/1 650 x 530 mm	200	813 807	129 €	853 807	130 €	823 807	134 €
bac inox GN 1/1 530 x 325 mm	20	813 811	33 €	-		-	
bac inox GN 1/1 530 x 325 mm	40	813 812	37 €	-		-	
bac inox GN 1/1 530 x 325 mm	55	813 813	41 €	-		-	
bac inox GN 1/1 530 x 325 mm	65	813 814	41 €	853 814	42 €	823 814	47 €
bac inox GN 1/1 530 x 325 mm	100	813 815	47 €	853 815	48 €	823 815	52 €
bac inox GN 1/1 530 x 325 mm	150	813 816	62 €	853 816	64 €	823 816	68 €
bac inox GN 1/1 530 x 325 mm	200	813 817	78 €	853 817	79 €	823 817	83 €
bac inox GN 2/3 354 x 325 mm	20	813 821	30 €	-		-	
bac inox GN 2/3 354 x 325 mm	40	813 822	31 €	-		-	
bac inox GN 2/3 354 x 325 mm	65	813 824	34 €	853 824	35 €		
bac inox GN 2/3 354 x 325 mm	100	813 825	40 €	853 825	41 €		
bac inox GN 2/3 354 x 325 mm	150	813 826	56 €	853 826	57 €		
bac inox GN 2/3 354 x 325 mm	200	813 827	61 €	853 827	62 €		
bac inox GN 1/2 325 x 265 mm	20	813 831	27 €	-			
bac inox GN 1/2 325 x 265 mm	40	813 832	27 €	-			
bac inox GN 1/2 325 x 265 mm	65	813 834	30 €	853 834	31 €		
bac inox GN 1/2 325 x 265 mm	100	813 835	34 €	853 835	35 €		
bac inox GN 1/2 325 x 265 mm	150	813 836	45 €	853 836	46 €		
bac inox GN 1/2 325 x 265 mm	200	813 837	54 €	853 837	55 €		
bac inox GN 2/4 530 x 162 mm	65	813 964	35 €	853 964	36 €		
bac inox GN 2/4 530 x 162 mm	100	813 965	45 €	853 965	46 €		
bac inox GN 2/4 530 x 162 mm	150	813 966	55 €	853 966	56 €		
bac inox GN 1/3 325 x 176 mm	65	813 844	28 €	853 844	29 €		
bac inox GN 1/3 325 x 176 mm	100	813 845	32 €	853 845	33 €		
bac inox GN 1/3 325 x 176 mm	150	813 846	39 €	853 846	40 €		
bac inox GN 1/3 325 x 176 mm	200	813 847	49 €	853 847	50 €		
bac inox GN 1/4 265 x 162 mm	65	813 854	27 €	853 854	28 €		
bac inox GN 1/4 265 x 162 mm	100	813 855	30 €	853 855	31 €		
bac inox GN 1/4 265 x 162 mm	150	813 856	35 €	853 856	36 €		
bac inox GN 1/4 265 x 162 mm	200	813 857	45 €	853 857	46 €		
bac inox GN 2/8 325 x 132 mm	65	813 974	28 €	853 974	29 €		
bac inox GN 2/8 325 x 132 mm	100	813 975	35 €	853 975	36 €		
bac inox GN 2/8 325 x 132 mm	150	813 976	39 €	853 976	40 €		
bac inox GN 1/6 176 x 162 mm	65	813 864	25 €	853 864	26 €		
bac inox GN 1/6 176 x 162 mm	100	813 865	27 €	853 865	28 €		
bac inox GN 1/6 176 x 162 mm	150	813 866	34 €	853 866	35 €		



anse fixe



anse rentrante



anse pliante

BACS GN EN POLYCARBONATE



Désignation	Profondeur (mm)	Capacité (litres)	Référence	Prix h.t.
bac polycarbonate GN 2/1 650 x 530 mm	200	58	844 754	56 €
bac polycarbonate GN 1/1 530 x 325 mm	65	8,5	844 761	15 €
bac polycarbonate GN 1/1 530 x 325 mm	100	13	844 762	18 €
bac polycarbonate GN 1/1 530 x 325 mm	150	20	844 763	21 €
bac polycarbonate GN 1/1 530 x 325 mm	200	27	844 764	28 €
bac polycarbonate GN 1/2 325 x 265 mm	65	4	844 771	8 €
bac polycarbonate GN 1/2 325 x 265 mm	100	6	844 772	9 €
bac polycarbonate GN 1/2 325 x 265 mm	150	9	844 773	12 €
bac polycarbonate GN 1/2 325 x 265 mm	200	12	844 774	14 €
bac polycarbonate GN 1/3 325 x 176 mm	65	2	844 781	7 €
bac polycarbonate GN 1/3 325 x 176 mm	100	3,5	844 782	8 €
bac polycarbonate GN 1/3 325 x 176 mm	150	5	844 783	10 €
bac polycarbonate GN 1/3 325 x 176 mm	200	7	844 784	11 €
bac polycarbonate GN 1/4 265 x 162 mm	65	1,5	844 791	5 €
bac polycarbonate GN 1/4 265 x 162 mm	100	2,5	844 792	6 €
bac polycarbonate GN 1/4 265 x 162 mm	150	3,5	844 793	8 €
bac polycarbonate GN 1/4 265 x 162 mm	200	4,5	844 794	9 €
bac polycarbonate GN 1/6 176 x 162 mm	65	1	844 801	5 €
bac polycarbonate GN 1/6 176 x 162 mm	100	1,5	844 802	5 €
bac polycarbonate GN 1/6 176 x 162 mm	150	2,5	844 803	6 €
bac polycarbonate GN 1/6 176 x 162 mm	200	3	844 804	8 €

COUVERCLES EN POLYCARBONATE

Désignation	Référence	Prix h.t.
couvercle GN 2/1	844 755	27 €
couvercle GN 1/1	844 765	11 €
couvercle GN 1/2	844 775	7 €
couvercle GN 1/3	844 785	6 €
couvercle GN 1/4	844 795	5 €
couvercle GN 1/6	844 805	4 €

ÉGOUTTOIRS EN POLYCARBONATE

Désignation	Référence	Prix h.t.
égouttoir pour bac GN 2/1	844 756	21 €
égouttoir pour bac GN 1/1	844 766	7 €
égouttoir pour bac GN 1/2	844 776	5 €

BACS GN EN POLYPROPYLENE



Désignation	Profondeur (mm)	Capacité (l)	Référence	Prix h.t.
bac polypropylène GN 1/1 530 x 325 mm	65	8,5	<u>854 761</u>	10,40 €
bac polypropylène GN 1/1 530 x 325 mm	100	13	<u>854 762</u>	11,50 €
bac polypropylène GN 1/1 530 x 325 mm	150	20	<u>854 763</u>	12,50 €
bac polypropylène GN 1/1 530 x 325 mm	200	27	<u>854 764</u>	14,60 €
bac polypropylène GN 1/2 325 x 265 mm	65	4	<u>854 771</u>	5,40 €
bac polypropylène GN 1/2 325 x 265 mm	100	6	<u>854 772</u>	5,70 €
bac polypropylène GN 1/2 325 x 265 mm	150	9	<u>854 773</u>	7,30 €
bac polypropylène GN 1/2 325 x 265 mm	200	12	<u>854 774</u>	8,40 €
bac polypropylène GN 1/3 325 x 176 mm	65	2	<u>854 781</u>	5,00 €
bac polypropylène GN 1/3 325 x 176 mm	100	3,5	<u>854 782</u>	4,70 €
bac polypropylène GN 1/3 325 x 176 mm	150	5	<u>854 783</u>	5,90 €
bac polypropylène GN 1/3 325 x 176 mm	200	7	<u>854 784</u>	6,60 €
bac polypropylène GN 1/4 265 x 162 mm	65	1,5	<u>854 791</u>	4,20 €
bac polypropylène GN 1/4 265 x 162 mm	100	2,5	<u>854 792</u>	3,90 €
bac polypropylène GN 1/4 265 x 162 mm	150	3,5	<u>854 793</u>	5,00 €
bac polypropylène GN 1/4 265 x 162 mm	200	4,5	<u>854 794</u>	6,00 €
bac polypropylène GN 1/6 176 x 162 mm	65	1	<u>854 801</u>	3,10 €
bac polypropylène GN 1/6 176 x 162 mm	100	1,5	<u>854 802</u>	3,30 €
bac polypropylène GN 1/6 176 x 162 mm	150	2,5	<u>854 803</u>	4,70 €
bac polypropylène GN 1/6 176 x 162 mm	200	3	<u>854 804</u>	4,80 €

COUVERCLES EN POLYPROPYLENE

Désignation	Référence	Prix h.t.
couvercle GN 1/1	<u>854 765</u>	6,10 €
couvercle GN 1/2	<u>854 775</u>	3,30 €
couvercle GN 1/3	<u>854 785</u>	3,20 €
couvercle GN 1/4	<u>854 795</u>	3,00 €
couvercle GN 1/6	<u>854 805</u>	2,10 €

EGOUTTOIRS EN POLYPROPYLENE

Désignation	Référence	Prix h.t.
égouttoir pour bac GN 1/1	<u>854 766</u>	6,30 €
égouttoir pour bac GN 1/2	<u>854 776</u>	4,70 €

CONTENEURS ISOTHERMES



Fabrication monobloc par rotomoulage en polyéthylène alimentaire. Isolation par mousse de polyuréthane injectée. Fermetures en acier inoxydable. Marque NF-Hygiène Alimentaire.



808 462

CONTENEUR GASTRONORME EN POLYETHYLENE A OUVERTURE FRONTALE

Désignation	Dim. L x l x h (mm)	Référence	Prix h.t.
conteneur GN 1/1 à ouverture frontale avec glissières intérieures capacité : 4 bacs GN 1/1 65 ou 3 bacs GN 1/1 100 ou 2 bacs GN 1/1 150 ou 1 bac GN 1/1 150 + 1 bac GN 1/1 200	h.t. 665 x 435 x 500 int. 550 x 330 x 365	<u>808 462</u>	615 €



800 099

SOCLE ROULEUR POUR CONTENEUR A OUVERTURE FRONTALE

Désignation	Dim. L x l x h (mm)	Référence	Prix h.t.
socle rouleur pour conteneur à ouverture frontale	750 x 500 x 900	<u>800 099</u>	346 €



CONTENEURS ISOTHERMES A LIQUIDES EN POLYETHYLENE

Fabrication monobloc par rotomoulage en polyéthylène alimentaire. Isolation par mousse de polyuréthane injectée. Fermetures en acier inoxydable. Cuve intérieure inox emboutie. Marque NF-Hygiène Alimentaire.



808 455

Désignation	Dim. L x l x h hors-tout (mm)	Référence	Prix h.t.
conteneur capacité 11 litres avec robinet à bascule	485 x 230 x 480	<u>808 455</u>	626 €
conteneur capacité 13 litres sans robinet	420 x 230 x 480	<u>808 457</u>	539 €

COFFRES TRAITEURS



805 350



805 361



805 363

Coffres traiteurs non isothermes en alliage d'aluminium.
Capacité : 9 plaques ou grilles 600 x 400 mm.

Désignation	Dim. L x l x h hors-tout (mm)	Référence	Prix h.t.
coffre traiteur double porte	660 x 430 x 530	805 350	820 €
coffre traiteur porte à guillotine	660 x 430 x 530	805 361	654 €
coffre traiteur porte à guillotine	660 x 430 x 710	<u>805 362</u>	692 €
socle-rouleur pour coffre traiteur	670 x 435 x 170	805 363	339 €

Option : marquage paroi latérale - réf. 702 401 Prix h.t. : **38 €**

GRILLES INOX



805 081

Désignation	Dim. L x l hors-tout (mm)	Référence	Prix h.t.
grille inox, fils Ø 5 et 2 mm	600 x 400	<u>805 082</u>	16 €
grille inox, fils Ø 5 et 2 mm GN 1/1	530 x 325	<u>805 081</u>	12 €
grille inox, fils Ø 7 et 3 mm GN 2/1	650 x 530	<u>805 083</u>	26 €
grille inox renforcée, fils Ø 7 et 4 mm GN 1/1	530 x 325	<u>805 085</u>	20 €
grille inox renforcée, fils Ø 7 et 4 mm GN 2/1	650 x 530	<u>805 086</u>	30 €

PLAQUES

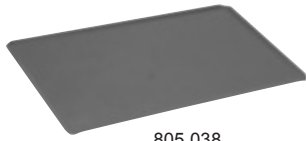

805 038



805 011



805 061

Désignation	Dim. L x l hors-tout (mm)	Référence	Prix h.t.
plaque aluminium bords pincés GN 1/1	530 x 325	805 020	22 €
plaque aluminium bords pincés	600 x 400	805 027	32 €
plaque aluminium bords droits hauteur 20 mm	600 x 400	805 011	59 €
plaque anti-adhésive aluminium bords pincés	600 x 400	805 028	45 €
plaque anti-adhésive aluminium bords pincés GN 1/1	530 x 325	805 038	39 €
plaque tôle noire 1,5 mm bords pincés	600 x 400	805 041	19 €
plaque tôle noire 1,5 mm bords pincés GN 1/1	530 x 325	805 042	24 €
plaque tôle noire 1,5 mm bords pincés GN 2/1	650 x 530	805 043	33 €
plaque inox bords pincés	300 x 200	805 051	13 €
plaque inox bords pincés	600 x 200	805 054	21 €
plaque inox bords pincés	600 x 400	805 055	29 €
plaque inox bords pincés	400 x 200	805 059	15 €
plaque inox bords pincés GN 1/1	530 x 325	805 061	24 €
plaque inox bords pincés GN 2/1	650 x 530	805 062	72 €

PLATEAUX SUPERMARCHE



804 140



804 141

Désignation	Dim. L x l x h hors-tout (mm)	Référence	Prix h.t.
plateau plastique ABS blanc	585 x 410 x 25	<u>804 140</u>	12 €
plateau plastique ABS rouge	585 x 410 x 25	<u>804 141</u>	12 €
plateau alliage d'aluminium	585 x 410 x 25	<u>804 151</u>	33 €
grille de surélévation inox	553 x 370 x 13	<u>805 084</u>	27 €
plateau polymère blanc GN 1/1	530 x 325 x 25	<u>804 148</u>	14 €

PLATEAUX VITRINE



Désignation	Dim. L x l hors-tout (mm)	Référence	Prix h.t.
plateau plastique ABS, profondeur 25 mm	585 x 205	<u>804 142</u>	20 €
plateau plastique ABS, profondeur 25 mm	410 x 300	<u>804 145</u>	8 €
plateau plastique ABS, profondeur 25 mm	410 x 200	<u>804 143</u>	5 €
plateau plastique ABS, profondeur 25 mm	290 x 205	<u>804 144</u>	11 €

BACS ALUMINIUM



804 094

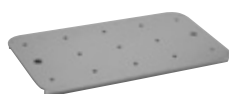

804 111

Désignation	Dim. L x l x h hors-tout (mm)	Référence	Prix h.t.
plateau profond	645 x 400 x 60	<u>804 083</u>	58 €
bac 21 litres	645 x 400 x 110	<u>804 085</u>	59 €
bac 29 litres	645 x 400 x 150	<u>804 090</u>	67 €
bac 41 litres	645 x 400 x 210	<u>804 094</u>	134 €
grille de fond	570 x 320 x 25	<u>804 111</u>	39 €

LE SELF PAR TOURNUS

GAMME COMPLÈTE
DANS NOTRE
TARIF SELF



LES RESTAURANTS D'ENTREPRISE ET D'HÔTELLERIE

Restaurants d'entreprise, restaurants administratifs, cafétérias : le déjeuner est un moment de plaisir et de détente durant lequel les convives recherchent un espace agréable. Le choix de la ligne est primordial pour la mise en valeur des plats proposés et pour la convivialité de votre restaurant.

Tournus Equipement a équipé plusieurs centaines de restaurants au cours des dernières années, en apportant à chaque fois le plus grand soin à la recherche de lignes originales et différenciées et en proposant un large choix de lignes sur-mesure construites avec des matériaux nobles : inox, verre, bois, granit, pierre de plan, laiton poli. Nos fabrications permettent de réaliser les implantations les plus originales, avec le plus grand choix de coloris, pour donner le maximum de valeur à l'offre de votre restaurant.

L'esthétique raffinée d'altissimo® permet de créer des ambiances personnalisées et cosues avec un dessus granit et des lignes en courbe. ideo® s'adapte aux configurations et aux décors les plus originaux, laissant libre cours à l'imagination. Plus simple, oreo® privilégie l'ergonomie et la fonctionnalité dans des univers personnalisés et accueillants.





LES RESTAURANTS SCOLAIRES

Les lignes de selfs scolaires de Tournus Equipement rendent l'offre des restaurants plus attractive et contribuent à apprendre aux enfants les bases d'une alimentation variée et équilibrée. Pour le personnel du restaurant, les selfs Tournus apportent des solutions en matière de robustesse, d'efficacité et de sécurité alimentaire.

Conçue pour respecter une hygiène rigoureuse, **oreo** s'adapte naturellement à tous les types d'implantation. Sa large palette d'éléments déclinée en plusieurs finitions et coloris crée des univers variés. En outre, **oreo** a été soigneusement étudiée pour être installée facilement et rapidement, tout en offrant d'excellentes garanties de solidité et de fiabilité.

Pour les plus jeunes, Tournus a prévu une hauteur spécialement adaptée. **bambino** organise une disposition des meubles en ligne avec un meuble chaud en retrait. L'adulte prépare les assiettes dans des conditions confortables avant de les donner aux enfants.

INDEX ALPHABÉTIQUE

A

Armoires de maintien en température.....	page 29
Armoires de stérilisation.....	page 105
Armoires hautes.....	page 66
Armoires hautes CHR.....	page 83
Armoires pour produits d'entretien.....	page 67
Armoires produits d'entretien CHR.....	page 83
Armoires suspendues.....	page 61

B

Bac à farine.....	page 23
Bac de désinfection.....	page 107
Bacs aluminium.....	page 139
Bacs GN en acier inox.....	page 130
Bacs GN en polycarbonate.....	page 134
Bacs GN en polypropylène.....	page 134
Bains-marie mobiles.....	page 19

C

Caniveaux à sortie horizontale.....	page 114
Caniveaux à sortie verticale.....	page 112
Casiers à batterie.....	page 75
Chariot à desservir.....	page 19
Chariot à épices.....	page 24
Chariot de dessouvidage.....	page 24
Chariot polyvalent.....	page 15
Chariot pour petit déjeuner.....	page 19
Chariot pour sachets sous-vide.....	page 24
Chariot tranche-pain.....	page 24
Chariots à débarrasser.....	page 12
Chariots à glissières.....	page 20
Chariots à niveau constant.....	page 16
Chariots à plate-forme.....	page 25
Chariots cafétéria.....	page 18
Chariots cuisine.....	page 24
Chariots laboratoires.....	page 25
Chariots porte-assiettes.....	page 14
Chariots porte-bacs GN.....	page 19
Chariots porte-barquettes.....	page 25
Coffres traiteurs.....	page 137
Compositions de meubles.....	page 62
Conteneurs isothermes.....	page 136
Convoyeurs.....	page 45
Cornières d'angle.....	page 25
Cuves sur roues.....	page 23
Cuvier GN.....	page 23

D

Désinsectiseurs.....	page 106
----------------------	----------

E

Echelle murale repliable.....	page 75
Etagères murales.....	page 76
Etagères murales CHR.....	page 83

G

Grilles inox.....	page 137
Guichets à alvéoles.....	page 127

L

Lave-mains autonome.....	page 104
Lave-mains à eau électrolysée.....	page 103
Lave-mains GA.....	page 102
Lave-mains GC.....	page 102
Lave-mains TS 2000N.....	page 103

M

Meubles chauffants.....	page 68
Meubles de pré-tri.....	page 118
Meubles inox CHR.....	page 82
Meubles réfrigérés.....	page 70

P

Palettes.....	page 99
Plaques.....	page 138
Plateaux supermarché.....	page 139
Plateaux vitrine.....	page 135
Plonges.....	page 48
Plonges à batterie.....	page 51
Plonges CHR.....	page 81
Plonges pour lave-vaisselle encastré.....	page 50
Plonges sur placard.....	page 51
Plonges sur-mesure.....	page 52
Plonges suspendues.....	page 50
Porte-assiettes garnies.....	page 22
Porte-casiers et porte-plateaux.....	page 15
Porte-couteaux magnétique.....	page 43
Porte-sacs.....	page 110
Portiques.....	page 45
Poste de désinfection.....	page 107

R

Rayonnages à clayettes.....	page 86
Rayonnages à plateaux.....	page 98
Remise en température.....	page 28
ROLL'Service.....	page 30
ROLL'Fresh.....	page 29

S

Siphons de sol.....	page 111
Support mural.....	page 82

T

Table de dessouvidage.....	page 44
Tables roulantes.....	page 42
Tables de déboîtage.....	page 42
Tables de découpe.....	page 43
Tables de laverie standard.....	page 119
Tables de laverie sur-mesure.....	page 122
Tables de pré-tri.....	page 124
Tables du chef.....	page 36
Tables inox.....	page 34
Tables inox CHR.....	page 80
Tables porte-machine.....	page 42
Tables sur-mesure.....	page 38
Tables semi-suspendues.....	page 39
Tables suspendues.....	page 37
Tablette d'angle.....	page 40
TEMP ⁷ UP.....	page 28

CONDITIONS GÉNÉRALES DE VENTE

APPLICATION DES CONDITIONS GÉNÉRALES DE VENTES

Les présentes conditions générales de ventes constituent le socle de la négociation commerciale. Elles prévalent sur les conditions générales d'achat, sauf acceptation formelle et écrite du vendeur. Le contrat n'est parfait qu'après confirmation de la commande par TOURNUS EQUIPEMENT. Pour être valable, toute commande doit préciser la quantité et les références des produits vendus. Sauf condition particulière, la commande entraîne pour l'acheteur l'acceptation des conditions de vente du vendeur.

Toute modification ou résolution de commande demandée par l'acheteur ne peut être prise en considération que si elle est parvenue par écrit avant expédition des produits.

PRIX

Les prix figurant au tarif sont ceux en vigueur au jour de la mise sous presse ; ils s'entendent en euros "hors T.V.A". Nos factures sont toujours établies à la date d'expédition, aux prix et selon les modalités en vigueur le jour de la livraison.

PORT ET EMBALLAGE

Pour les expéditions en France Métropolitaine d'une valeur :

- supérieure à 800 € net H.T. = Franco de port et d'emballage.
- inférieure à 800 € net H.T. = Majoration forfaitaire de 30 € HT (sauf pièces détachées = 10 € H.T.)
- chevalet pour transport plaque granit seule : 58 € HT

EXPÉDITIONS

Nos marchandises voyagent aux risques et périls des destinataires, même en envoi franco. Nos délais de livraison sont toujours donnés à titre indicatif. En cas de retard, perte ou avarie, tout recours doit être exercé contre le transporteur.

MANQUANTS

En cas de réclamations relatives à des manquants, l'envoi sera reconstitué et le poids vérifié fera foi vis-à-vis de celui indiqué sur la lettre de voiture ou sur le colis. Toute réclamation ne pourra être prise en compte que si elle est formulée par écrit dans les sept jours suivant la date de facturation.

LIVRAISONS :

Lors de la livraison, le client doit impérativement contrôler l'état des marchandises livrées. En cas d'avaries, il doit inscrire les réserves précises sur le document de décharge du transporteur et les confirmer auprès du transporteur par lettre recommandée avec accusé de réception dans les quarante huit heures suivant la réception des marchandises.

En cas de non respect de cette procédure, le vendeur ne saurait être tenu responsable des éventuels dommages survenus durant le transport.

FABRICATIONS

Nous pouvons apporter aux modèles présentés sur nos catalogues toute modification de conception, désignation ou prix, sans que nous soyons contraints d'en aviser nos clients. Pour toute fabrication spéciale, un acompte de 30% sera demandé à la commande. En cas d'annulation ultérieure de commande, cet acompte sera conservé à titre d'indemnité. Aucune annulation ne pourra être admise si elle intervient moins d'un mois avant la date de livraison prévue. Dans ce cas, la fabrication sera due par le client pour sa totalité.

ETUDES, PROJETS, DESSINS

Les études et documents de toute nature remis ou envoyés par le constructeur restent toujours son entière propriété. Le constructeur conserve intégralement la propriété intellectuelle de ses projets, qui ne peuvent être communiqués, ni exécutés sans son autorisation écrite.

PAIEMENTS

Conformément à l'article L441-6 du Code de commerce issu de la Loi de modernisation de l'économie n° 2008-776 du 4 août 2008 :

- Le délai convenu entre les parties pour régler les sommes dues ne peut dépasser quarante cinq jours fin de mois ou soixante jours à compter de la date d'émission de la facture par traite domiciliée ou tout autre mode suivant la convention entre les deux parties.

Pour une première commande:

- si le montant est inférieur à 800 € net H.T., paiement comptant par virement à la commande ;
 - si le montant est supérieur à 800 € net H.T., acompte de 30% par virement à la commande
- De convention expresse et sauf report sollicité à temps et accordé par nous, le défaut de paiement de nos fournitures à l'échéance fixée entraînera :
- l'exigibilité immédiate de toutes les sommes restant dues, même non échues.
 - la suspension de plein droit et sans autre formalité de tous les contrats en cours.
 - l'exigibilité à titre de dommages et intérêts d'une indemnité égale à 15% de la somme réclamée, outre les intérêts légaux et les frais de recouvrement amiables et judiciaires éventuels.

En cas de litige, la partie de la facture non contestée devra faire l'objet d'un paiement à l'échéance initialement prévue. Tout retard de paiement donnera lieu, à l'application d'un intérêt de retard égal au taux de refinancement le plus récent de la Banque Centrale Européenne majorée de dix points. Une facturation des pénalités de retard sera établie. Ces pénalités de retard prendront effet au lendemain de la date de paiement prévue sur la facture. Les traites tirées ou acceptées ne font novation ni au lieu de paiement, ni à l'attribution de juridiction. En cas de contestation, le Tribunal de commerce de MACON est seul compétent.

INTERDICTION DES DEBITS D'OFFICE

Le client s'interdit toute pratique de débit ou d'avoir d'office et s'interdit de facturer au Fournisseur toute somme qui n'aurait pas été reconnue expressément par ce dernier au titre de sa responsabilité. Tout débit d'office constituera un impayé et donnera lieu à l'application des dispositions des présentes conditions régissant les retards de paiement.

RÉSERVE DE PROPRIÉTÉ

Conformément à la loi 80-335 du 25 janvier 1985 modifiée le 1er juillet 1996, les marchandises vendues restent la propriété de notre société jusqu'à complet encaissement du prix facturé. Jusqu'à cette date et à compter de la livraison, l'acheteur assume la responsabilité des dommages que ces biens pourraient subir ou occasionner pour quelque cause que ce soit. Il supporte également les charges de l'assurance. Le défaut de respect d'une échéance peut entraîner la revendication des biens, ou en cas de revente, de leur prix auprès du sous-acquéreur dont l'identité doit nous être communiquée. Avant complet paiement, nos marchandises ne pourront ni être données en gage, ni faire l'objet d'un transfert de propriété à titre de garantie.

GARANTIE

Nos appareils sont garantis un an à partir de leur date d'expédition contre tout vice de construction ou défaut de matière première. La garantie se limite pour le constructeur à la réparation ou au remplacement de toute pièce reconnue défectueuse dans le fonctionnement des appareils. Cette garantie ne s'applique pas aux pièces en verre (vitrines, présentoirs...), lampes d'éclairage, tubes UV, résistances et composants électriques ou électroniques détériorés suite à des variations anormales de tension d'alimentation ou suite à une utilisation anormale. Le coût de la main d'œuvre pour le retrait et la mise en place de ces pièces est à la charge du dépositaire installateur. Les frais de voyage et de séjour des monteurs incombent à l'utilisateur. **Nous n'acceptons ni annulation, ni retour de marchandises sans accord préalable écrit de notre part.** Les pièces défectueuses remplacées conformément aux présentes clauses doivent être restituées à Tournus Equipement dans les quinze jours. Passé ce délai, le règlement de la facture émise lors de l'expédition sera exigible selon nos accords. Dans le cas contraire, un avoir sera établi. La garantie ne joue pas si l'utilisateur cause des avaries par négligence, insuffisance d'entretien, inexpérience ou usage de produits nocifs. Pour l'application de celle-ci, l'utilisateur doit obligatoirement s'adresser au distributeur qui lui a vendu l'appareil. Toute intervention du client lui-même ou d'un tiers sur le matériel garanti annule tout recours. Aucune indemnité n'est due en cas d'immobilisation de l'appareil pour réparation dans le cadre de la garantie.

FINANCEMENT ET ELIMINATION DES DECHETS ELECTRIQUES ET ELECTRONIQUES

Les équipements électriques et électroniques professionnels visés par le décret n° 2005-829 du 20 juillet 2005 transposant la directive 2002/96/CE du 27 janvier 2003 et mis sur le marché après le 13 août 2005, bénéficieront du dispositif mis en place par le SYNEG pour la reprise et le traitement des DEEE.

En cas de contrôle, le Constructeur présentera les documents établissant qu'il remplit, pour ses équipements, l'ensemble des obligations qui lui incombent. Dans le cas où le client ne remplit pas les obligations mises à sa charge dans les dispositions contractuelles, il sera présumé responsable et le Constructeur se réserve le droit de lui demander la réparation de tout dommage qu'il pourrait subir de ce fait.

RETOURS DE MARCHANDISES

En cas d'erreur de commande de la part de nos clients, un échange ne sera possible qu'après accord écrit de notre part pour du matériel neuf, parfaitement emballé retourné en port payé. L'avoir tiendra compte d'une minoration forfaitaire de 20 % correspondant aux frais engagés : transport aller, contrôle, ré-emballage, remise en stock.

Les produits sur-mesure ou faisant l'objet d'une fabrication spéciale ne sont ni repris ni échangés. Au delà de 4 semaines (date de réception), les retours de marchandises ne seront plus acceptés. Toute demande de retour doit être formulée dans un délai de 5 jours ouvrés maximum à compter de la date de livraison.

CLAUSE ATTRIBUTIVE DE JURIDICTION

Toute contestation ou litige de quelque nature que ce soit, seront de la compétence du Tribunal de Commerce de Mâcon même en cas d'appel en garantie ou de pluralité de défendeurs et nonobstant toutes clauses attributives contraires.

Les présentes conditions générales de vente peuvent être complétées par des conditions particulières, en ce cas, elles devront être paraphées par toutes les parties avant le début de l'opération qu'elles régissent à peine de nullité.

NOTRE ÉQUIPE COMMERCIALE

RÉMY FEYDEL

Commandes : Tél : 03 85 27 42 33
devis : Tél : 03 85 27 42 54

OLIVIER MAIGNAN

Commandes : Tél : 03 85 27 42 43
devis : Tél : 03 85 27 42 63

ISABELLE CHEMIN

Commandes : Tél : 03 85 27 42 44
devis : Tél : 03 85 27 42 54

LIONEL QUEFFELEC

Commandes : Tél : 03 85 27 42 46
devis : Tél : 03 85 27 42 53

DAVID PICAULT

Commandes : Tél : 03 85 27 42 44
devis : Tél : 03 85 27 42 63

THIERRY MOELLIC

Commandes : Tél : 03 85 27 42 48
devis : Tél : 03 85 27 42 53

THIERRY GERAUX

Commandes : Tél : 03 85 27 42 48
devis : Tél : 03 85 27 42 57

BENJAMIN BOISGIBAULT

Commandes : Tél : 03 85 27 42 46
devis : Tél : 03 85 27 42 56

S.A.V. :

SÉVERINE PEPIN : Tél : 03 85 27 42 49
Fax : 03 85 27 42 50
spepin@tournus.com

TOURNUS EQUIPEMENT

**25 avenue Jean Moulin - BP59
71700 TOURNUS - FRANCE**

Code APE2893 Z - RC Mâcon B383 567 104

Fax : 03 85 27 42 50
commercial@tournus.com
www.tournus.com

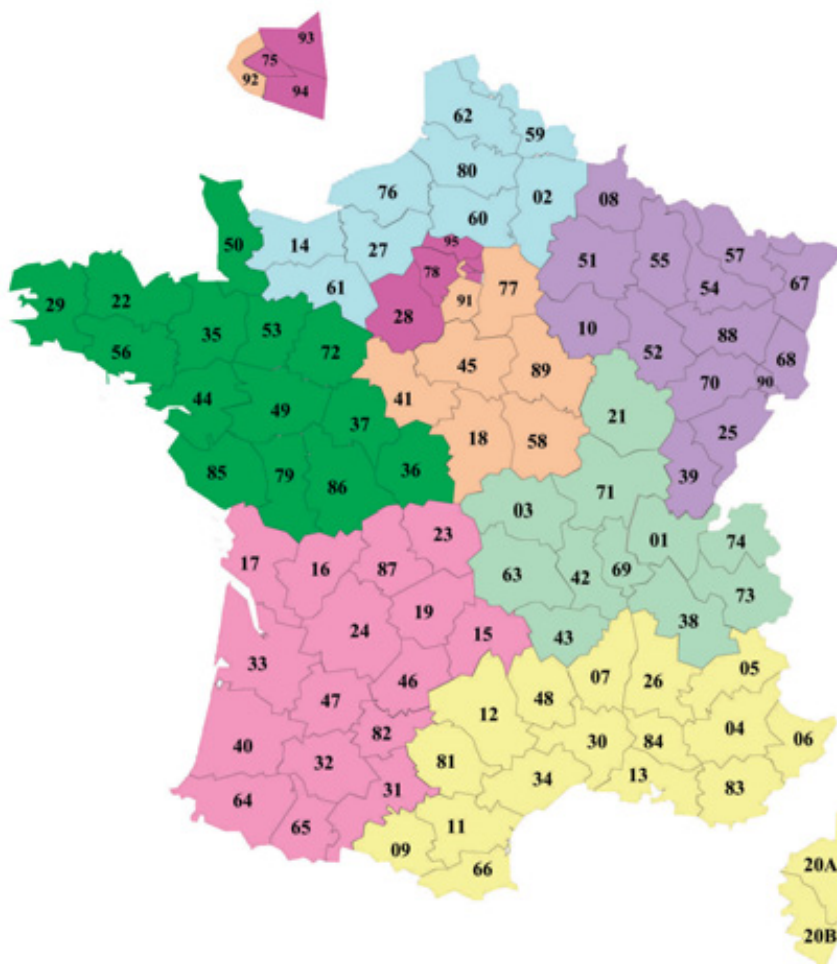

EXPORT :

EMMANUELLE JANET :

Tél : +33 (0) 3 85 27 42 65
Fax : +33 (0) 3 85 27 42 60
export@tournus.com

GRÉGORY CLEMENCIN

Europe du Nord, Europe de l'Est
Dom/Tom

GEORGES WARDE

Moyen-Orient
Afrique

**Tarif self
2012
sur simple
demande**

